

INSTALLATION GUIDE

AXIS M1011 Network Camera

AXIS M1011-W Network Camera

AXIS M1031-W Network Camera

ENGLISH

FRANÇAIS

DEUTSCH

ITALIANO

ESPAÑOL

About this Document

This document includes instructions for installing the AXIS M1011/M1031 on your network. Previous experience of networking will be beneficial when installing the product.

Legal Considerations

Video and audio surveillance can be prohibited by laws that vary from country to country. Check the laws in your local region before using this product for surveillance purposes.

This product includes one (1) H.264 decoder license and (1) MPEG-4 decoder license. To purchase further licenses, contact your reseller.

Electromagnetic Compatibility (EMC)

This equipment generates, uses and can radiate radio frequency energy and, if not installed and used in accordance with the instructions, may cause harmful interference to radio communications. However, there is no guarantee that interference will not occur in a particular installation.

If this equipment does cause harmful interference to radio or television reception, which can be determined by turning the equipment off and on, the user is encouraged to try to correct the interference by one or more of the following measures: Re-orient or relocate the receiving antenna. Increase the separation between the equipment and receiver. Connect the equipment to an outlet on a different circuit to the receiver. Consult your dealer or an experienced radio/TV technician for help. Shielded (STP) network cables must be used with this unit to ensure compliance with EMC standards. See *Radio Transmission Regulatory Information & EMC*, on page 87 for more information on this product's compliance with radio frequency and safety standards.

Equipment Modifications

This equipment must be installed and used in strict accordance with the instructions given in the user documentation. This equipment contains no user-serviceable components. Unauthorized equipment changes or modifications will invalidate all applicable regulatory certifications and approvals.

Liability

Every care has been taken in the preparation of this document. Please inform your local Axis office of any inaccuracies or omissions. Axis Communications AB cannot be held responsible for any technical or typographical errors and reserves the right to make changes to the product and documentation without prior notice. Axis Communications AB makes no warranty of any kind with regard to the material contained within this document, including, but not limited to, the implied warranties of merchantability and fitness for a particular purpose. Axis Communications AB shall not be liable nor responsible for incidental or consequential damages in connection with the furnishing, performance or use of this material.

RoHS

This product complies with both the European RoHS directive, 2002/95/EC, and the Chinese RoHS regulations, ACPEIP.



WEEE Directive

The European Union has enacted a Directive 2002/96/EC on Waste Electrical and Electronic Equipment (WEEE Directive). This directive is applicable in the European Union member states.



The WEEE marking on this product (see right) or its documentation indicates that the product must not be disposed of together with household waste. To prevent possible harm to human health and/or the environment, the product must be disposed of in an approved and environmentally safe recycling process. For further information on how to dispose of this product correctly, contact the product supplier, or the local authority responsible for waste disposal in your area. Business users should contact the product supplier for information on how to dispose of this product correctly. This product should not be mixed with other commercial waste. For more information, visit www.axis.com/techsupl.

Support

Should you require any technical assistance, please contact your Axis reseller. If your questions cannot be answered immediately, your reseller will forward your queries through the appropriate channels to ensure a rapid response. If you are connected to the Internet, you can:

- download user documentation and firmware updates
- find answers to resolved problems in the FAQ database. Search by product, category, or phrases
- report problems to Axis support by logging in to your private support area.

AXIS M1011/-W & AXIS M1031-W Installation Guide

This installation guide provides instructions for installing the AXIS M1011/-W / AXIS M1031-W Network Camera on your network. For all other aspects of using the product, please see the User's Manual, available on the CD included in this package, or from www.axis.com/techsup

Installation steps

1. Check the package contents against the list below.
2. Hardware overview. See page 4.
3. Install the hardware. See page 5.
4. Assign an IP address. See page 6.
5. Set the password. See page 9.
6. Configure the wireless connection. See page 11.
(AXIS M1011-W/M1031-W only)

Important!

This product must be used in compliance with local laws and regulations.

1 Package contents

Item	Models/variants/notes
Network Camera	AXIS M1011 AXIS M1011-W AXIS M1031-W
Indoor power adaptor (country specific)	PS-H* or PS-V Europe, UK, USA/Japan, Australia, Korea, Argentina, China *power adaptor extension cable 1.8m (5.9ft), PS-H only
Camera stand	Including fitted extension section and 4 mounting screws/plugs
Flexible clamp	For shelf mounting
CD	AXIS Network Video Product CD, including product documentation, installation tools and other software
Printed Materials	AXIS M1011/M1011-W/M1031-W Installation Guide (this document) Axis Warranty Document

2 Hardware overview

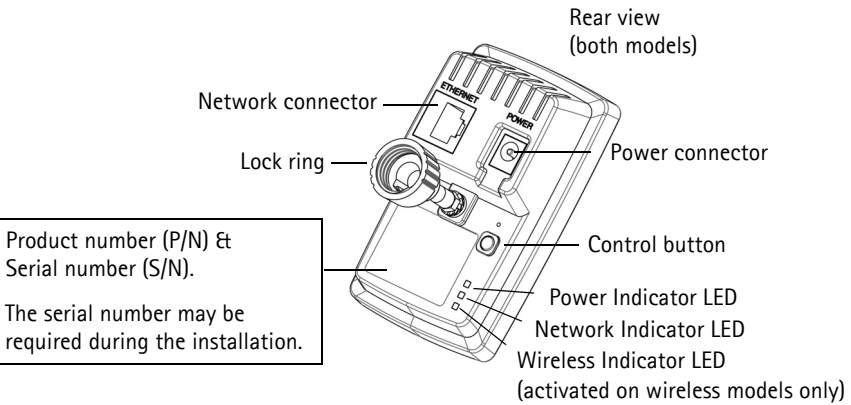
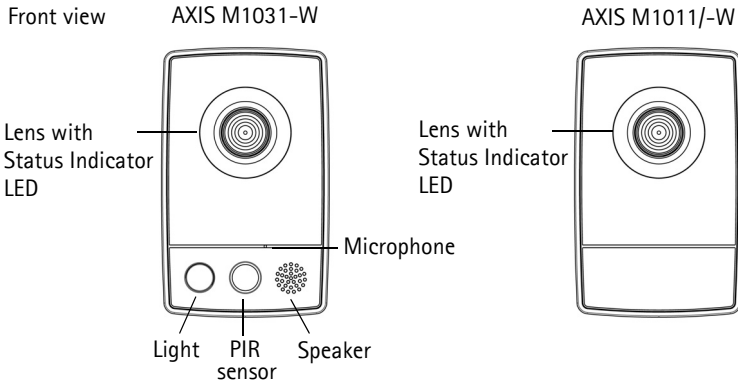

Assembly

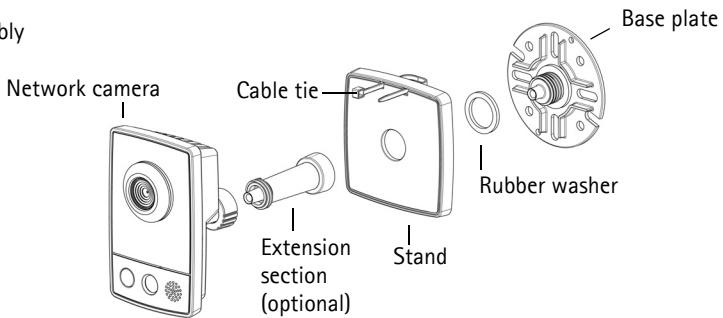

Please refer to page 15 for details on the connectors and LED indicators.

3 Install the hardware

! **IMPORTANT!**
 AXIS M1011/M1011-W/M1031-W is not approved for outdoor use - the product may be installed in indoor environments only.

Mount the camera

AXIS M1011/M1011-W/M1031-W is shipped with the stand and extension section mounted. Disassemble the stand and, depending on the intended installation, follow these instructions for wall mounting or shelf mounting.

Wall mounting

1. Unscrew the extension section to release the base plate from the stand.
2. Using the supplied screws, fix the base plate to a flat (horizontal or vertical) surface.
3. Attach the stand and optionally the extension section.
4. Attach the camera, adjust the angle and tighten the lock ring.
5. The stand is equipped with a cable tie to secure the cables once connected.

AXIS M1031-W Wall mount

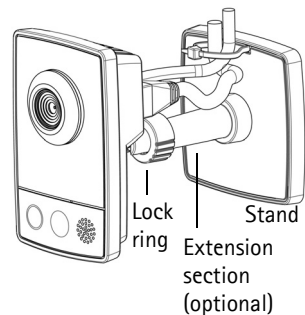

Shelf mounting

1. Position the clamp and tighten the fixing screw securely.
2. Attach the lock ring on the camera to the clamp.
3. Adjust the camera angle and tighten the lock ring.

AXIS M1031-W Shelf mount

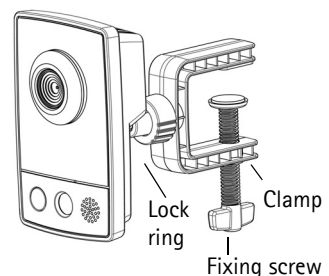

Connect the cables



1. Connect the camera to the network using a shielded network cable.
 AXIS M1011-W/M1031-W: If connecting to a wireless network, the wired connection is temporary in order to configure the camera's wireless settings. See page 11 for more information.
2. Connect the supplied indoor power adaptor to the power connector on the camera.
3. Check that the indicator LEDs indicate the correct conditions. See the table on page 15 for further details. Note that some LEDs can be disabled and may be unlit.
4. Proceed to *Assign an IP address*, on page 6.

4 Assign an IP address

Most networks today have a DHCP server that automatically assigns IP addresses to connected devices. If your network does not have a DHCP server the AXIS M1011/M1011-W/M1031-W will use 192.168.0.90 as the default IP address.

If you would like to assign a static IP address, the recommended method in Windows is either **AXIS IP Utility** or **AXIS Camera Management**. Depending on the number of cameras you wish to install, use the method that best suits your purpose.

Both of these free applications are available on the Axis Network Video Product CD supplied with this product, or they can be downloaded from www.axis.com/techsup

Method	Recommended for	Operating system
 AXIS IP Utility See page 7	Single camera Small installations	Windows
 AXIS Camera Management See page 8	Multiple cameras Large installations Installation on a different subnet	Windows 2000 Windows XP Pro Windows 2003 Server Windows Vista

Notes:

- If assigning the IP address fails, check that there is no firewall blocking the operation.
- For other methods of assigning or discovering the IP address of the AXIS M1011/M1011-W/M1031-W, e.g. in other operating systems, see page 14.

AXIS IP Utility – single camera/small installation

AXIS IP Utility automatically discovers and displays Axis devices on your network. The application can also be used to manually assign a static IP address

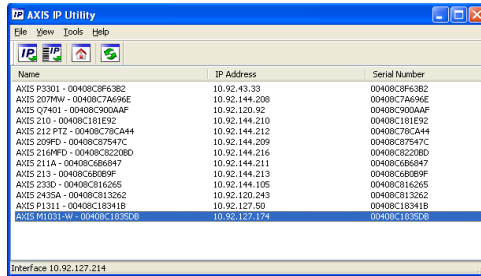

Note that the computer running AXIS IP Utility must be on the same network segment (physical subnet) as the AXIS M1011/M1011-W/M1031-W.

Automatic discovery

1. Check that the camera is connected to the network and that power has been applied.
2. Start AXIS IP Utility.
3. When the camera appears in the window, double-click it to open its home page.
4. See page 9 for instructions on how to assign the password.

Assign the IP address manually (optional)

1. Acquire an unused IP address on the same network segment as your computer.
2. Select the camera in the list.
3. Click the button  Assign new IP address to the selected device and enter the IP address.
4. Click the **Assign** button and follow the on-screen instructions. Note that the camera must be restarted within 2 minutes for the new IP address to be set.
5. Click the **Home Page** button to access the camera's web pages.
6. See page 9 for instructions on how to set the password.

AXIS Camera Management – multiple cameras/large installations

AXIS Camera Management can automatically discover multiple Axis devices, show connection status, manage firmware upgrades and set IP addresses.

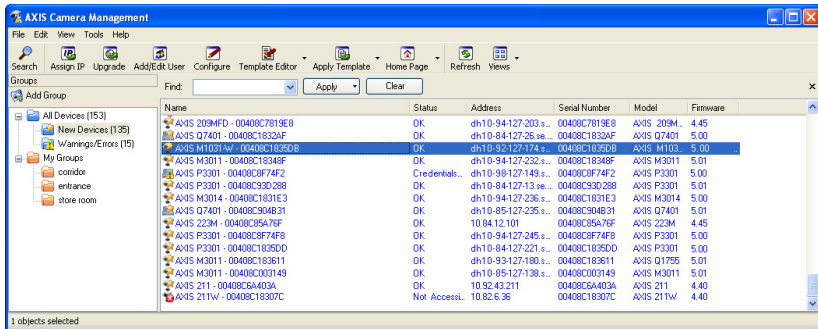

Automatic discovery

1. Check that the camera is connected to the network and that power has been applied.
2. Start AXIS Camera Management. When the camera appears in the window, right-click the link and select Live View Home Page.
3. See page 9 for instructions on how to set the password.

Assign an IP address in a single device

1. Select AXIS M1011 in AXIS Camera Management and click the Assign IP button .
2. Select Assign the following IP address and enter the IP address, subnet mask and default router the device will use.
3. Click the OK button.

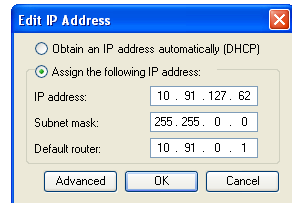

Assign IP addresses in multiple devices

AXIS Camera Management speeds up the process of assigning IP addresses to multiple devices, by suggesting IP addresses from a specified range.

1. Select the devices you wish to configure (different models can be selected) and click the Assign IP button. .
2. Select Assign the following IP address range and enter the range of IP addresses, the subnet mask and default router the devices will use.
3. Click the OK button.

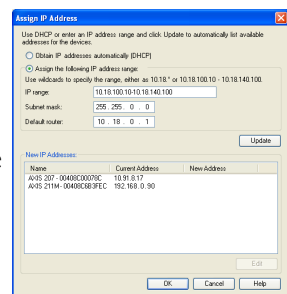

5 Set the password

To gain access to the product, the password for the default administrator user **root** must be set. This is done in the 'Configure Root Password' dialog, which is displayed when the AXIS M1011/M1011-W/M1031-W is accessed for the first time.

To prevent network eavesdropping when setting the root password, this can be done via an encrypted HTTPS connection, which requires an HTTPS certificate (see note below).

To set the password via a standard HTTP connection, enter it directly in the first dialog shown below.

To set the password via an encrypted HTTPS connection, follow these steps:

1. Click the **Create self-signed certificate** button.
2. Provide the requested information and click **OK**. The certificate is created and the password can now be set securely. All traffic to and from the AXIS M1011/M1011-W/M1031-W is encrypted from this point on.
3. Enter a password and then re-enter it to confirm the spelling. Click **OK**. The password has now been configured.

To create an HTTPS connection, start by clicking this button.

To configure the password directly via an unencrypted connection, enter the password here.

4. To log in, enter the user name "root" in the dialog as requested
Note: The default administrator user name root cannot be deleted.
5. Enter the password as set above, and click OK.

Access the video stream

The Live View page of the network camera is displayed, with links to the Setup tools which allow you to customize the camera.

If required, click Yes to install AMC (AXIS Media Control), which allows viewing of the video stream in Internet Explorer. You will need administrator rights on the computer to do this.

Setup - Provides all the tools for configuring the camera to requirements.

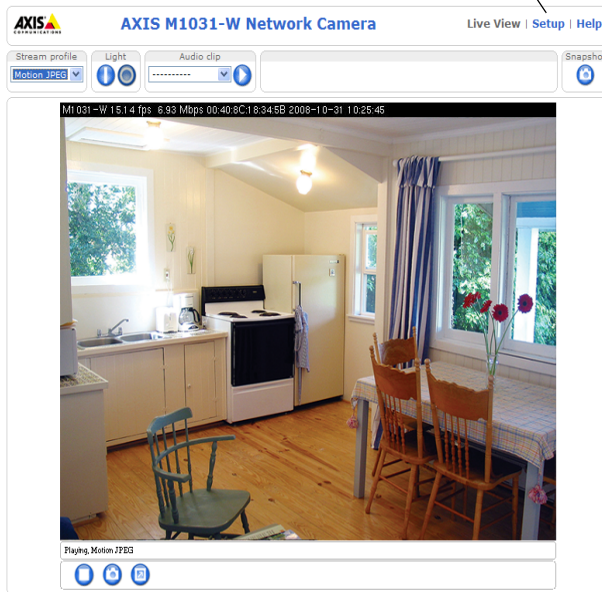

Help - Displays online help on all aspects of using the camera.

Notes:

- HTTPS (Hypertext Transfer Protocol over Secure Socket Layer) is a protocol used to encrypt the traffic between web browsers and servers. The HTTPS certificate controls the encrypted exchange of information.
- The default administrator user root cannot be deleted.
- If the password for root is lost or forgotten, the network camera must be reset to the factory default settings. See *Resetting to the Factory Default Settings*, on page 16.

AXIS M1011: The installation is now complete.

AXIS M1011-W/M1031-W: Proceed to *Configure the wireless connection*, on page 11.

6 Configure the wireless connection

AXIS M1011-W/M1031-W is temporarily connected to the wired network to allow configuration of the camera's wireless settings before connecting to the wireless network. Configuring the camera using an unsecured wireless connection is not recommended, as passphrases and keys are sent in plain text.

Note:

For even greater security, use HTTPS. Once the camera has been connected to the wired network, go to **Setup > System Options > Security > HTTPS** and refer to the camera's online help for instructions.

Status of Wireless Networks

Go to **Setup > Basic Setup > Wireless** in the camera's internal web pages.

This list is the result of a network scan. The network the AXIS M1011-W/M1031-W is currently linked to is shown in blue. A network using unsupported security is shown in grey. The following information is provided:

- **SSID** - The name of a wireless network (or ad-hoc device).
- **Mode** - An Access Point (Master) or Ad-Hoc device.
- **Security** - Shows which type of security the network uses. See below for the supported security types.
- **Channel** - Shows the wireless channel currently in use.
- **Signal strength** - Shows the signal strength.
- **Bit rate** - The current bit rate in Mbit/s. This is only shown for the access point currently in use.

Note:

Access points with a disabled SSID Broadcast will not appear unless the SSID is manually entered.

Wireless Settings

1. Select an access point or ad-hoc device under **Status of Wireless Networks**, some of the required information will automatically be entered under **Wireless Settings**.
2. **SSID** is the name of the selected wireless network. Leave this field blank if AXIS M1011-W/ M1031-W is to access the nearest unsecured network.
3. **Network type** – select **Master** to access the network via an access point or **Ad-hoc** to access any other wireless device and create a local network (see note below).
4. **Security** – select one of the following methods:
 - WPA-/WPA2-PSK
 - WPA-/WPA2-Enterprise – see instructions below
 - WEP – see instructions below
 - No security (not recommended)

Keys, passphrases and certificates that are used for security must be entered manually. To retrieve the necessary details, contact the Network Administrator for the selected access point or ad-hoc device.

5. Click **Save**.

Note:

Ad hoc mode allows users to form a wireless LAN without connection via an access point. The camera can, for example, connect point-to-point to a laptop with wireless network support. Ad-hoc connection may be useful in certain installations but is not the recommended method.

WPA-/WPA2-PSK – Enter the required Pre-shared Key for the access point, which can be a hexadecimal number (Manual hex) or a passphrase

WPA-/WPA2-Enterprise – Choose the type of client/server authentication being used by the access point; EAP-TLS.

EAP-TLS

- **Identity** – Enter the user identity to present to the network
- **Private key password** – Enter the password for your user identity
- **EAPOL version** – Select the version used (1 or 2) in your access point
- **Certificates** – Upload a CA certificate to present to the access point for authentication

Wireless Settings

SSID:

Network type: Master Ad-Hoc

Security:

WPA-Enterprise type: EAP-TLS

Identity:

Private key password:

EAPOL version:

Certificates

Certificate management:

Warning! Passphrases and keys saved here will be sent to the AXIS M1031-W in plain text.

WEP

Authentication - Select **Open** or **Shared Key**, depending on the method used by your access point. Not all access points have this option, in which case they probably use Open System, which is sometimes known as SSID Authentication.

Key length - This sets the length of the key used for the wireless encryption, 64 or 128 bit. The encryption key length may also be shown as 40/64 and 104/128.

Key type - The available key types depend on the selected access point. The following options are available in the camera:

- **Manual** - Allows you to manually enter the hex key.
- **ASCII** - The string must be exactly 5 characters for 64-bit WEP and 13 characters for 128-bit WEP.
- **Passphrase** - In 64-bit WEP, the Passphrase generates 4 different keys. For 128-bit WEP, only 1 key is generated, which is then replicated for all 4 keys. Key generation is not standardized and can differ from brand to brand. Check that the generated keys are identical to those in your access point - if not, they must be entered manually.

Complete the wireless installation

1. Check that the wireless settings in the camera correspond to the settings in the access point.
2. Disconnect the network cable from the camera.
3. Refresh the web page after 20-30 seconds to confirm the wireless connection. If the camera cannot be accessed, run AXIS IP Utility and select it from the list.

Note:

- To establish communication, the wireless settings must be exactly the same in the camera as in the access point or ad-hoc device.
- Keys, passphrases and certificates that are used for security must be entered manually. Contact your Network Administrator for the requirements for the selected access point or ad-hoc device.
- Wireless settings must always (during installation and at all other times) be configured or changed in the camera first, before changing the settings in the wireless access point. This ensures that the camera is always accessible when making changes.
- SSID (Service Set Identifier) is sometimes written as ESSID (Extended Service Set Identifier).

AXIS M1011-W/M1031-W: The installation is now complete.

Other methods of setting the IP address

The table below shows the other methods available for setting or discovering the IP address. All methods are enabled by default, and all can be disabled.

	Use in operating system	Notes
UPnP™	Windows (ME or XP)	When enabled on your computer, the camera is automatically detected and added to "My Network Places."
Bonjour	MAC OSX (10.4 or later)	Applicable to browsers with support for Bonjour. Navigate to the Bonjour bookmark in your browser (e.g. Safari) and click on the link to access the camera's web pages.
AXIS Dynamic DNS Service	All	A free service from Axis that allows you to quickly and simply install your camera. Requires an Internet connection with no HTTP proxy. See www.axiscam.net for more information.
ARP/Ping	All	See below. The command must be issued within 2 minutes of connecting power to the camera.
View DHCP server admin pages	All	To view the admin pages for the network DHCP server, see the server's own documentation.

Set the IP address with ARP/Ping

1. Acquire an IP address on the same network segment your computer is connected to.
2. Locate the serial number (S/N) on the AXIS M1011/M1011-W/M1031-W label.
3. Open a command prompt on your computer and enter the following commands:

Windows syntax:	Windows example:
<pre>arp -s <IP Address> <Serial Number> ping -l 408 -t <IP Address></pre>	<pre>arp -s 192.168.0.125 00-40-8c-18-10-00 ping -l 408 -t 192.168.0.125</pre>
UNIX/Linux/Mac syntax:	UNIX/Linux/Mac example:
<pre>arp -s <IP Address> <Serial Number> temp ping -s 408 <IP Address></pre>	<pre>arp -s 192.168.0.125 00:40:8c:18:10:00 temp ping -s 408 192.168.0.125</pre>

4. Check that the network cable is connected to the camera and then start/restart the camera, by disconnecting and reconnecting power.
5. Close the command prompt when you see 'Reply from 192.168.0.125: ...' or similar.
6. In your browser, type in `http://<IP address>` in the Location/Address field and press Enter on your keyboard.

Notes:

- To open a command prompt in Windows: from the Start menu, select Run... and type cmd. Click OK.
- To use the ARP command on a Mac OS X, use the Terminal utility in Application > Utilities.

Unit connectors

Network connector – RJ-45 Ethernet connector. Shielded cables recommended.

Power connector – Mini DC connector 5.0–5.1V DC, Max 1.5A. Center pin +.

LED indicators

LED	Color	Indication
Network	Green	Steady for connection to a 100 Mbit/s network. Flashes for network activity.
	Amber	Steady for connection to 10 Mbit/s network. Flashes for network activity.
	Unlit	No network connection.
Status	Green	Steady green for normal operation. Note: The Status LED can be configured to be unlit during normal operation, or to flash only when the camera is accessed. To configure, go to Setup > System Options > LED . See the online help files for more information.
	Amber	Steady during startup, during reset to factory default or when restoring settings.
	Red	Slow flash for failed upgrade.
Power	Green	Normal operation.
	Amber	Flashes green/amber during firmware upgrade.
Wireless	Unlit	Wired mode.
	Green	Steady for connection to a wireless network. Flashes for network activity.
	Red	Steady for no wireless network connection. Flashes when scanning for wireless networks.

AXIS M1031-W only

AXIS M1031-W is equipped with the following:

PIR sensor – a passive infrared sensor that measures infrared light from passing objects in its field of view. If configured to do so, the camera can automatically switch on the light when triggered by the PIR sensor. Sensitivity range up to 5m (16ft).

Light – the white illumination LED can be configured to be triggered by the PIR sensor or via the web pages under **Setup > Live View Config > Light** buttons. Note that the light is designed for temporary use and should not be permanently lit.

Microphone/ speaker for half duplex audio.

For more information, see the AXIS M1011/M1011-W/M1031-W User’s Manual located on the Axis web site at www.axis.com or on the Axis Network Video Product CD.

Resetting to the Factory Default Settings

This will reset all parameters, including the IP address, to the Factory Default settings:

1. Disconnect power from the camera.
2. Press and hold the Control button and reconnect power.
3. Keep the Control button pressed until the Power indicator flashes amber (this may take up to 15 seconds).
4. Release the Control button. When the Power indicator displays green (which can take up to 1 minute) the process is complete and the camera has been reset.
5. Re-assign the IP address, using one of the methods described in this document.

It is also possible to reset parameters to the original factory default settings via the web interface. For more information, please see the online help or the user's manual.

Accessing the camera from the Internet

Once installed, your AXIS M1011/M1011-W/M1031-W is accessible on your local network (LAN). To access the camera from the Internet, network routers must be configured to allow incoming traffic, which is usually done on a specific port

- HTTP port (default port 80) for viewing and configuration
- RTSP port (default port 554) for viewing H.264 video streams

Please refer to the documentation for your router for further instructions. For more information on this and other topics, visit the Axis Support Web at www.axis.com/techsup

Further information

The user's manual is available from the Axis Web site at www.axis.com or from the Axis Network Video Product CD supplied with this product.

Tip!

Visit www.axis.com/techsup to check if there is updated firmware available for the AXIS M1011/M1011-W/M1031-W. To see the currently installed firmware version, see Setup > About in the camera's web pages.

AXIS M1011/-W & AXIS M1031-W

Guide d'installation

Ce guide d'installation explique comment installer la caméra AXIS M1011/-W / AXIS M1031-W Caméra réseau sur votre réseau. Pour toute autre question relative à l'utilisation de ce produit, reportez-vous au manuel d'utilisation, que vous trouverez sur le CD joint ou sur le site Web www.axis.com/techsup.

Procédure d'installation

1. Vérification du contenu de l'emballage par rapport à la liste ci-dessous.
2. Vue d'ensemble du matériel. Voir page 18.
3. Installation du matériel. Voir page 19.
4. Attribution d'une adresse IP. Voir page 20.
5. Configuration du mot de passe. Voir page 23.
6. Configuration de la connexion sans fil. Voir page 25.
(AXIS M1011-W/M1031-W uniquement)

Important !

Ce produit doit être utilisé conformément aux lois et dispositions locales en vigueur.

FRANÇAIS

1 Contenu de l'emballage

Article	Modèles/variantes/remarques
Caméra réseau	AXIS M1011 AXIS M1011-W AXIS M1031-W
Adaptateur secteur d'intérieur (différentes versions pour différents pays)	PS-H* ou PS-V Europe, Royaume-Uni, États-Unis/Japon, Australie, Corée, Argentine, Chine *prolongateur de câble de 1,8 m pour l'adaptateur secteur, PS-H uniquement
Support de caméra	Y compris la rallonge posée et 4 vis/chevilles de fixation
Pince flexible	Pour montage sur tablette
CD	CD de la caméra réseau AXIS comprenant la documentation, les outils d'installation et les autres logiciels
Documentation	Guide d'installation de l'AXIS M1011/M1011-W/M1031-W (le présent document) Document de garantie d'Axis

2 Vue d'ensemble du matériel

Vue de devant

AXIS M1031-W

AXIS M1011/-W

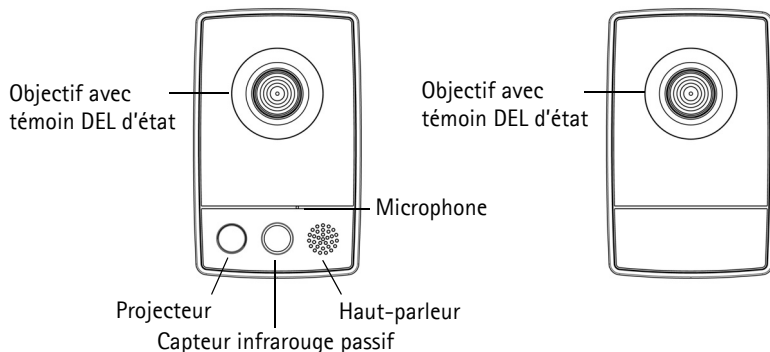

Vue de dos
(les deux modèles)

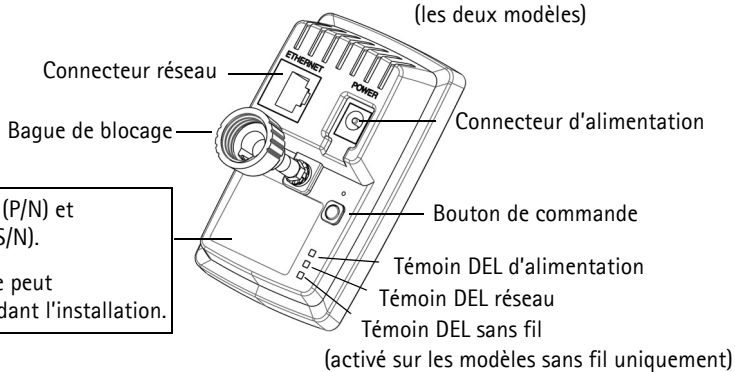

Référence produit (P/N) et
Numéro de série (S/N).

Le numéro de série peut
être demandé pendant l'installation.

Montage

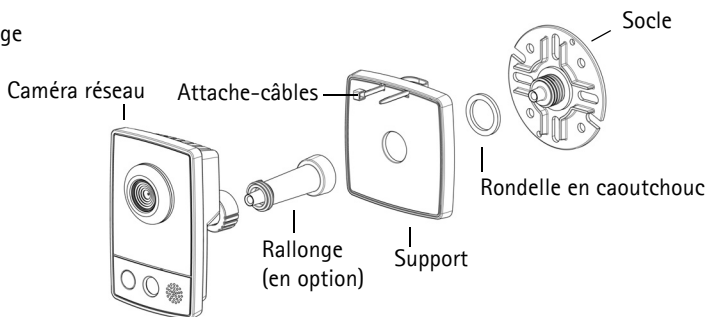

Reportez-vous à la page 31 pour tous renseignements sur les connecteurs et les témoins DEL.

3 Installation du matériel

- ! IMPORTANT ! L'AXIS M1011/M1011-W/M1031-W n'est pas conçue pour un usage à l'extérieur. Elle ne peut être installée qu'en intérieur.

Montage de la caméra

L'AXIS M1011/M1011-W/M1031-W est fournie avec support et rallonge montés. Démontez le support suivez les consignes ci-après pour monter la caméra sur un mur ou sur une étagère, selon le type d'installation prévue.

Montage mural

1. Dévissez la rallonge de manière à libérer le socle du support.
2. À l'aide des vis fournies, fixez le socle sur une surface plane (horizontale ou verticale).
3. Fixez le socle et, le cas échéant, la rallonge.
4. Fixez la caméra, ajustez l'angle et serrez la bague de blocage.
5. Le support est muni d'un attache-câbles permettant de fixer les câbles une fois le branchement effectué.

Montage mural de l'AXIS M1031-W

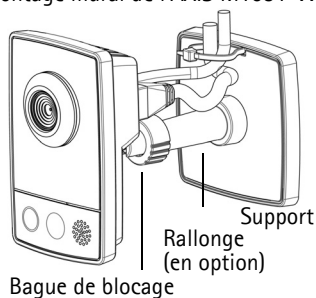

FRANÇAIS

Montage sur tablette

1. Positionnez la pince et serrez solidement la vis de fixation.
2. Fixez la bague de blocage de la caméra sur la pince.
3. Réglez l'angle de la caméra et serrez la bague de blocage.

Montage sur tablette de l'AXIS M1031-W

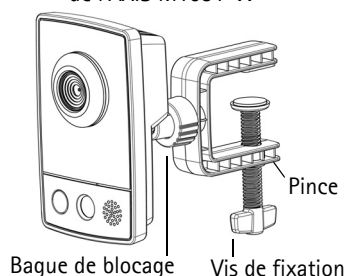

Branchement des câbles



1. Connectez la caméra à votre réseau à l'aide d'un câble réseau blindé.
AXIS M1011-W/M1031-W: en cas de connexion à un réseau sans fil, la connexion filaire est temporaire. Elle est utilisée pour la configuration des paramètres de connexion sans fil de la caméra. Reportez-vous à la page 25 pour tout complément d'information.
2. Branchez l'adaptateur secteur d'intérieur fourni sur le connecteur d'alimentation de la caméra.
3. Vérifiez que les témoins DEL indiquent les conditions correctes. Pour plus d'informations, reportez-vous au tableau de la page 31. Notez que certains témoins DEL peuvent être désactivés, et dès lors éteints.
4. Passez à la section *Attribution d'une adresse IP*, à la page 20.

4 Attribution d'une adresse IP

Aujourd'hui, la plupart des réseaux sont équipés d'un serveur DHCP, qui attribue automatiquement des adresses IP aux périphériques connectés. Si votre réseau en est dépourvu, la caméra AXIS M1011/M1011-W/M1031-W utilisera 192.168.0.90 comme adresse IP par défaut.

Si vous souhaitez définir une adresse IP statique sous Windows, nous recommandons l'utilisation de l'application **AXIS IP Utility** ou de l'application **AXIS Camera Management**. Choisissez la méthode qui vous convient le mieux en fonction du nombre de caméras à installer.

Ces deux applications gratuites sont disponibles sur le CD de la caméra réseau Axis fourni avec ce produit. Vous pouvez également les télécharger à partir du site www.axis.com/techsup.

Méthode	Recommandée pour	Système d'exploitation
 AXIS IP Utility Voir page 21	Une seule caméra Petites installations	Windows
 AXIS Camera Management Voir page 22	Plusieurs caméras Grandes installations Installation sur un autre sous-réseau	Windows 2000 Windows XP Pro Windows 2003 Server Windows Vista

Remarques :

- En cas d'échec de l'attribution d'adresse IP, vérifiez qu'aucun pare-feu ne bloque l'opération.
- Pour connaître les autres méthodes d'affectation ou de détection de l'adresse IP de votre AXIS M1011/M1011-W/M1031-W, par exemple sous d'autres systèmes d'exploitation, reportez-vous à la page 29.

AXIS IP Utility – Une seule caméra/petites installations

AXIS IP Utility détecte automatiquement les périphériques Axis de votre réseau et les affiche. Cette application permet également de définir manuellement une adresse IP statique.

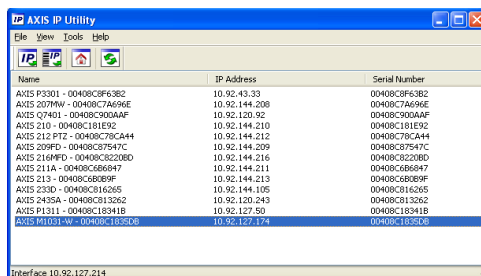

Notez que l'ordinateur exécutant l'application AXIS IP Utility doit se trouver sur le même segment de réseau (sous-réseau physique) que l'AXIS M1011/M1011-W/M1031-W.

Détection automatique

1. Vérifiez que la caméra est connectée au réseau et sous tension.
2. Démarrez AXIS IP Utility.
3. Lorsque l'icône de la caméra apparaît dans la fenêtre, double-cliquez dessus pour ouvrir la page d'accueil correspondante.
4. Reportez-vous à la page 23 pour savoir comment configurer le mot de passe.

Paramétrage manuel de l'adresse IP (en option)

1. Trouvez une adresse IP non utilisée sur le même segment de réseau que celui de votre ordinateur.
2. Sélectionnez la caméra dans la liste.
3. Cliquez sur le bouton  **Assign new IP address to the selected device** (Attribuer une nouvelle adresse IP au périphérique sélectionné) et saisissez l'adresse IP.
4. Cliquez sur le bouton **Assign** (Attribuer) et suivez les instructions à l'écran. La caméra doit être redémarrée dans les 2 minutes pour que la nouvelle adresse IP soit prise en compte.
5. Cliquez sur le bouton **Home Page** (Page d'accueil) pour accéder aux pages Web de la caméra.
6. Reportez-vous à la page 23 pour savoir comment configurer le mot de passe.

AXIS Camera Management – Plusieurs caméras/grandes installations

AXIS Camera Management est capable de détecter automatiquement plusieurs dispositifs Axis, d'afficher l'état de connexion, de gérer les mises à niveau du micrologiciel et de configurer les adresses IP.

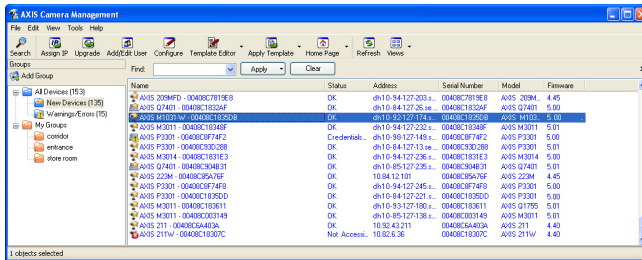

Détection automatique

1. Vérifiez que la caméra est connectée au réseau et sous tension.
2. Démarrez AXIS Camera Management. Lorsque la caméra apparaît dans la fenêtre, cliquez sur le lien à l'aide du bouton droit de la souris et sélectionnez **Live View Home Page** (Page d'accueil – Vidéo en direct).
3. Reportez-vous à la page 23 pour savoir comment configurer le mot de passe.

Attribution d'une adresse IP à un seul périphérique

1. Sélectionnez AXIS M1011 dans l'application AXIS Camera Management, puis cliquez sur le bouton **Assign IP** (Attribuer une adresse IP). 
2. Sélectionnez **Assign the following IP address** (Affecter l'adresse IP suivante) et saisissez l'adresse IP, le masque de sous-réseau et le routeur par défaut que le périphérique utilisera.
3. Cliquez sur le bouton **OK**.

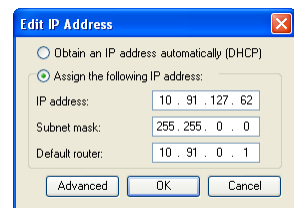

Attribution d'adresses IP à plusieurs périphériques

AXIS Camera Management accélère le processus d'attribution d'adresses IP à plusieurs périphériques en suggérant des adresses IP parmi une plage spécifiée.

1. Sélectionnez les périphériques à configurer (il peut s'agir de modèles différents), puis cliquez sur le bouton **Assign IP** (Attribuer adresses IP). 
2. Sélectionnez **Assign the following IP address range** (Attribuer la plage d'adresses IP suivante) et saisissez la plage d'adresses IP, le masque de sous-réseau et le routeur par défaut que les périphériques utiliseront.
3. Cliquez sur le bouton **OK**.

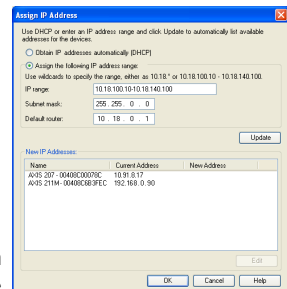

5 Configuration du mot de passe

Pour accéder au produit, le mot de passe de l'administrateur par défaut, **root**, doit être configuré. Vous pouvez effectuer cette opération via la boîte de dialogue **Configure Root Password** (Configurer le mot de passe root) qui s'affiche la première fois que vous accédez à l'AXIS M1011/M1011-W/M1031-W.

Pour éviter les écoutes électroniques lors de la configuration du mot de passe root, utilisez une connexion HTTPS cryptée nécessitant un certificat HTTPS (voir la remarque ci-dessous).

Pour configurer le mot passe avec une connexion HTTP standard, saisissez directement le mot de passe dans la première boîte de dialogue illustrée ci-dessous.

Pour configurer le mot passe avec une connexion HTTPS cryptée, procédez comme suit :

1. Cliquez sur le bouton **Create self-signed certificate** (Créer un certificat autosigné).
2. Saisissez les informations demandées, puis cliquez sur **OK**. Le certificat est créé et le mot de passe peut maintenant être configuré en toute sécurité. Tout le trafic vers et depuis l'AXIS M1011/M1011-W/M1031-W est désormais crypté.
3. Saisissez un mot de passe, puis saisissez-le de nouveau pour confirmation. Cliquez sur **OK**. Le mot de passe est maintenant configuré.

The image contains three screenshots of the AXIS web interface:

- Top-left screenshot:** Titled "Create Certificate". It contains a button labeled "Create self-signed certificate...". A callout arrow points from this button to the text: "Pour créer une connexion HTTPS, cliquez sur ce bouton."
- Bottom-left screenshot:** Titled "Configure Root Password". It shows fields for "User name:" (root), "Password:", and "Confirm password:". A callout arrow points from the "Password:" field to the text: "Pour configurer directement le mot de passe via une connexion cryptée, saisissez ici le mot de passe."
- Bottom-right screenshot:** Titled "Create Self-Signed Certificate". It shows fields for "Common name:" (10.92.25.211) and "Validity:" (365 days). Below these fields is an "OK" button.
- Bottom-right screenshot (partially overlapping the previous one):** Titled "Configure Root Password using HTTPS". It shows fields for "User name:" (root), "Password:", and "Confirm password:". Below these fields is an "OK" button.

4. Pour vous connecter, saisissez le nom d'utilisateur « root » dans la boîte de dialogue à l'invite. Remarque : le nom d'utilisateur de l'administrateur par défaut, root, ne peut pas être supprimé.
5. Saisissez le mot de passe tel que vous venez de le définir et cliquez sur **OK**.

Accès au flux de données vidéo

La page Live View (Vidéo en direct) de la caméra réseau s'affiche. Elle propose des liens vers différents outils de configuration vous permettant d'adapter la caméra à vos besoins.

Si nécessaire, cliquez sur **Yes (Oui)** pour installer AMC (Axis Media Control) afin de pouvoir visualiser le flux de données vidéo dans Internet Explorer. Vous devez pour cela disposer de droits d'administrateur sur cet ordinateur.

Setup (Configuration) : contient tous les outils nécessaires pour adapter la caméra à vos besoins.

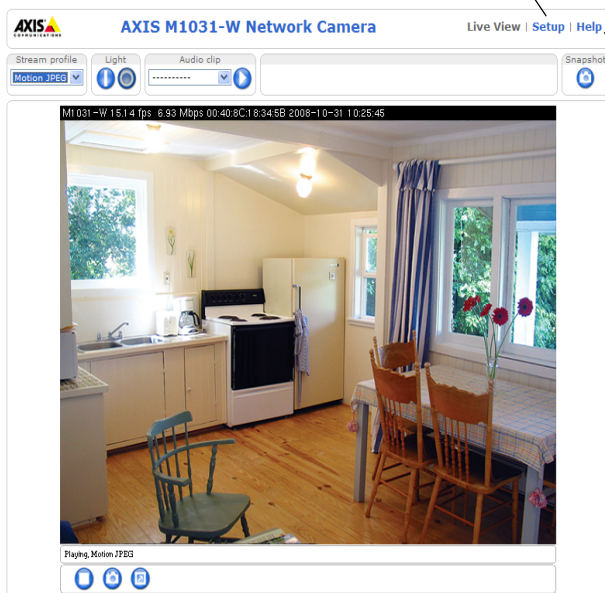

Help (Aide) : affiche l'aide en ligne relative à l'utilisation de la caméra.

Remarques :

- Le protocole HTTPS (Hypertext Transfer Protocol over Secure Socket Layer) est utilisé pour crypter le trafic entre les navigateurs Web et les serveurs. Le certificat HTTPS contrôle l'échange crypté d'informations.
- Le mot de passe **root**, attribué par défaut à l'administrateur, ne peut pas être supprimé.
- Si vous perdez ou oubliez le mot de passe **root**, les paramètres d'usine définis par défaut pour la caméra réseau doivent être rétablis. Reportez-vous à la section *Rétablissement des paramètres d'usine par défaut*, à la page 33.

AXIS M1011 : l'installation est terminée.

AXIS M1011-W/M1031-W : passez à la section *Configuration de la connexion sans fil*, à la page 25.

6 Configuration de la connexion sans fil

L'AXIS M1011-W/M1031-W est temporairement connectée au réseau sans fil afin de vous permettre de configurer les paramètres sans fil de la caméra avant la connexion au réseau sans fil. Il est déconseillé de configurer la caméra avec une connexion sans fil non sécurisée, car les mots de passe et les codes sont envoyés en texte en clair.

Remarque :

Pour encore plus de sécurité, utilisez HTTPS. Une fois la caméra connectée au réseau filaire, allez dans **Setup (Configuration) > System Options (Options système) > Security (Sécurité) > HTTPS** et reportez-vous à l'aide en ligne de la caméra pour savoir comment procéder.

État des réseaux sans fil

Allez dans **Setup (Configuration) > Basic Setup (Configuration de base) > Wireless (Sans fil)** sur les pages Web internes de la caméra.

La liste d'options suivante est le résultat d'un balayage réseau. Le réseau auquel la caméra AXIS M1011-W/M1031-W est actuellement associée est affiché en bleu. Si un réseau utilise une fonction de sécurité non prise en charge, il apparaît en gris. Les informations suivantes sont fournies :

- **SSID** : nom du réseau sans fil (ou dispositif ad hoc).
- **Mode** : point d'accès (principal) ou dispositif ad hoc.
- **Security (Sécurité)** : type de sécurité utilisé par le réseau. Les types de sécurité pris en charge sont répertoriés ci-dessous.
- **Channel (Canal)** : canal sans fil actuellement utilisé.
- **Signal strength (Intensité du signal)** : intensité du signal.
- **Bit rate (Débit binaire)** : débit binaire actuel, en Mbits/s. Il n'apparaît que pour le point d'accès actuellement utilisé.

Remarque :

Les points d'accès pour lesquels la diffusion SSID est désactivée n'apparaissent pas, sauf si le SSID est saisi manuellement.

Paramètres sans fil

1. Sélectionnez un point d'accès ou un dispositif ad hoc sous **Status of Wireless Networks (État des réseaux sans fil)**. Certaines des informations requises sont automatiquement reprises sous **Wireless Settings (Paramètres sans fil)**.
2. **SSID** est le nom du réseau sans fil sélectionné. Laissez ce champ à blanc si vous voulez que l'AXIS M1011-W/M1031-W accède au réseau non sécurisé le plus proche.
3. **Network type (Type de réseau)** : sélectionnez **Master (Maître)** pour accéder au réseau par un point d'accès ou **Ad-hoc** pour accéder à n'importe quel autre périphérique sans fil et créer un réseau local (voir remarque ci-dessous).
4. **Security (Sécurité)** : sélectionnez l'une des méthodes suivantes :
 - WPA-/WPA2-PSK
 - WPA-/WPA2-Enterprise – Voir instructions ci-dessous.
 - WEP – Voir instructions ci-dessous.
 - No security (Pas de sécurité) – Déconseillé.

Les codes, phrases de passe et certificats utilisés à des fins de sécurité doivent être saisis manuellement. Pour obtenir les renseignements requis, contactez l'administrateur réseau du point d'accès ou du dispositif ad hoc sélectionné.

5. Cliquez sur **Save (Enregistrer)**.

Remarque :

Le mode ad hoc permet aux utilisateurs de créer un réseau local sans fil, sans connexion via un point d'accès. La caméra par exemple peut se connecter de point à point à un ordinateur portable compatible avec les réseaux sans fil. Une connexion ad hoc peut s'avérer utile dans certaines installations, mais il ne s'agit pas de la méthode conseillée.

WPA-/WPA2-PSK – Saisissez le code prépartagé nécessaire pour le point d'accès. Il peut s'agir d'un nombre hexadécimal (hex. manuel) ou d'une phrase de passe.

WPA-/WPA2-Enterprise – Choisissez le type d'authentification client/serveur utilisé par le point d'accès : EAP-TLS.

EAP-TLS

- **Identity (Identité)** : saisissez l'identité de l'utilisateur à présenter au réseau.
- **Private key password (Mot de passe pour la clé privée)** : saisissez le mot de passe de votre identité d'utilisateur.
- **EAPOL version (Version EAPOL)** : sélectionnez la version utilisée (1 ou 2) sur votre point d'accès.
- **Certificates (Certificats)** : téléchargez un certificat CA à présenter au point d'accès pour l'authentification.

Wireless Settings

SSID:

Network type: Master Ad-Hoc

Security: ▼

WPA-Enterprise type: EAP-TLS

Identity:

Private key password:

EAPOL version: ▼

Certificates

Certificate management:

Warning! Passphrases and keys saved here will be sent to the AXIS M1031-W in plain text.

WEP

Authentication (Authentification) : sélectionnez **Open (Ouvert)** ou **Shared Key (Clé partagée)**, selon la méthode utilisée par votre point d'accès. Les points d'accès n'offrent pas tous cette option, et ceux qui ne l'utilisent pas utilisent probablement l'option **Open System (Système ouvert)**, parfois appelée **SSID Authentication (Authentification SSID)**.

Key length (longueur de clé) : longueur de la clé utilisée pour le cryptage sans fil (64 ou 128 bits). Il peut aussi arriver que la longueur de la clé de cryptage soit renseignée au format 40/64 ou 104/128.

Key type (Type de clé) : les types de clé disponibles varient en fonction du point d'accès sélectionné. Les options suivantes sont disponibles sur la caméra :

- **Manual (Manuel)** : vous permet de saisir manuellement la clé hexadécimale.
- **ASCII** : lorsque cette méthode est utilisée, la chaîne doit contenir exactement 5 caractères pour WEP 64 bits et 13 caractères pour WEP 128 bits.
- **Passphrase (Phrase de passe)** : dans WEP 64 bits, la phrase de passe génère 4 clés différentes. Pour WEP 128 bits, une seule clé est générée, puis copiée pour les 4 clés. La génération des clés n'est pas standardisée. Elle peut varier d'une marque à l'autre. Vérifiez que les clés générées sont identiques à celles de votre point d'accès. Dans le cas contraire, vous devez les saisir manuellement.

Fin de l'installation sans fil

1. Vérifiez que les paramètres sans fil de la caméra correspondent à ceux du point d'accès.
2. Débranchez le câble réseau de la caméra.
3. Actualisez la page Web au bout de 20 à 30 secondes afin de valider la connexion sans fil. Si vous ne pouvez pas accéder à la caméra, exécutez AXIS IP Utility et sélectionnez-la dans la liste.

Remarque :

- Pour que la communication s'établisse, les paramètres sans fil doivent être exactement identiques sur la caméra et sur le point d'accès ou le dispositif ad hoc.
- Les clés, phrases de passe et certificats utilisés à des fins de sécurité doivent être saisis manuellement. Pour obtenir les renseignements requis pour le point d'accès ou le dispositif ad hoc sélectionné, contactez votre administrateur réseau.
- Les paramètres sans fil doivent toujours (pendant l'installation et à tout autre moment) être configurés ou modifiés sur la caméra d'abord, puis au point d'accès sans fil. De cette manière, la caméra restera toujours accessible pendant que vous effectuerez des modifications.
- SSID (Service Set Identifier) est parfois désigné par ESSID (Extended Service Set Identifier).

AXIS M1011-W/M1031-W : l'installation est terminée.

Autres méthodes de configuration de l'adresse IP

Le tableau ci-dessous indique les autres méthodes permettant de configurer ou de déterminer l'adresse IP. Toutes les méthodes sont activées par défaut et peuvent être désactivées.

	Utiliser sous le système d'exploitation	Remarques
UPnP™	Windows (ME ou XP)	Lorsque cette option est activée sur votre ordinateur, la caméra est automatiquement détectée et ajoutée au dossier Favoris réseau.
Bonjour	MAC OS X (10.4 ou version ultérieure)	Pour les navigateurs compatibles avec Bonjour. Accédez au signet Bonjour dans votre navigateur (par exemple, Safari), puis cliquez sur le lien pour accéder aux pages Web de la caméra.
AXIS Dynamic DNS Service	Tous	Service Axis gratuit permettant d'installer rapidement et facilement votre caméra. Nécessite une connexion Internet sans proxy HTTP. Pour plus d'informations, rendez-vous sur le site www.axiscam.net .
ARP/Ping	Tous	Reportez-vous aux instructions ci-dessous. La commande doit être saisie dans les 2 minutes qui suivent la mise sous tension de la caméra.
Affichage des pages administratives du serveur DHCP	Tous	Pour consulter les pages administratives du serveur DHCP réseau, reportez-vous à la documentation du serveur.

FRANÇAIS

Configuration de l'adresse IP à l'aide d'ARP/Ping

1. Trouvez une adresse IP sur le même segment de réseau que celui de votre ordinateur.
2. Repérez le numéro de série (S/N) sur l'étiquette de l'AXIS M1011/M1011-W/M1031-W.
3. Ouvrez une invite de commande sur votre ordinateur et saisissez les commandes suivantes :

Syntaxe pour Windows :	Exemple pour Windows :
arp -s <Adresse IP> <Numéro de série> ping -l 408 -t <Adresse IP>	arp -s 192.168.0.125 00-40-8c-18-10-00 ping -l 408 -t 192.168.0.125
Syntaxe pour UNIX/Linux/Mac :	Exemple pour UNIX/Linux/Mac :
arp -s <Adresse IP> <Numéro de série> temp ping -s 408 <Adresse IP>	arp -s 192.168.0.125 00:40:8c:18:10:00 temp ping -s 408 192.168.0.125

4. Vérifiez que le câble réseau est connecté à la caméra, puis démarrez/redémarrez cette dernière en débranchant puis en rebranchant l'alimentation.
5. Fermez l'invite de commande lorsque vous voyez « Reply from 192.168.0.125:... » (Réponse de 192.168.0.125 :) ou un message similaire.
6. Dans votre navigateur, tapez <http://<Adresse IP>> dans le champ Emplacement/Adresse, puis appuyez sur la touche Entrée de votre clavier.

Remarques :

- Pour ouvrir une invite de commande sous Windows : dans le menu Démarrer, sélectionnez Exécuter... et tapez cmd. Cliquez sur OK.
- Pour utiliser la commande ARP sous Mac OS X, utilisez l'utilitaire Terminal dans Application > Utilitaires.

Connecteurs de l'appareil

Connecteur réseau – Connecteur Ethernet RJ-45. Il est conseillé d'utiliser des câbles blindés.

Connecteur d'alimentation – Miniconnecteur CC 5,0-5,1 V CC, max. 1,5 A. Broche centrale +.

Témoins DEL

Témoin DEL	Couleur	Indication
Réseau	Vert	Continu en cas de connexion à un réseau de 100 Mbits/s. Clignote en cas d'activité réseau.
	Orange	Continu en cas de connexion à un réseau de 10 Mbits/s. Clignote en cas d'activité réseau.
	Éteint	Pas de connexion au réseau.
État	Vert	Vert continu en cas de fonctionnement normal. Remarque : le témoin DEL d'état peut être configuré pour être éteint pendant le fonctionnement normal ou pour clignoter uniquement en cas d'accès à la caméra. Pour ce faire, cliquez sur Setup (Configuration) > System Options (Options système) > LED (DEL) . Pour plus d'informations, reportez-vous à l'aide en ligne.
	Orange	En continu pendant le démarrage, la réinitialisation des valeurs d'usine par défaut ou le rétablissement des paramètres.
	Rouge	Clignote lentement en cas d'échec de la mise à niveau.
Alimentation	Vert	Fonctionnement normal.
	Orange	Clignote en vert/orange pendant la mise à niveau du micrologiciel.
Sans fil	Éteint	Mode filaire.
	Vert	Continu en cas de connexion à un réseau sans fil. Clignote en cas d'activité réseau.
	Rouge	Continu en l'absence de connexion à un réseau sans fil. Clignote lors de la recherche de réseaux sans fil.

AXIS M1031-W uniquement

L'AXIS M1031-W est équipée des dispositifs suivants :

Capteur infrarouge passif – Le capteur infrarouge passif mesure la lumière infrarouge des objets traversant son champ de vision. Si la caméra est configurée en ce sens, elle peut automatiquement allumer la lumière en cas de déclenchement par le capteur infrarouge passif. Sensibilité : jusqu'à 5m.

Projecteur – Le projecteur à DEL blanche peut être configuré pour être déclenché par le capteur infrarouge passif. Vous pouvez également configurer son déclenchement sur les pages Web, sous **Setup (Configuration) > Live View Config (Configuration de la vidéo en direct) > Light buttons (Boutons projecteur)**. Notez que le projecteur doit être utilisé de manière temporaire et non pas permanente.

Microphone/haut-parleur – Pour la transmission audio semi-duplex.

Pour tout complément d'information, reportez-vous au manuel d'utilisation de l'AXIS M1011/M1011-W/M1031-W que vous trouverez sur le site Web d'Axis, à l'adresse www.axis.com, ou sur le CD accompagnant votre caméra réseau Axis.

Rétablissement des paramètres d'usine par défaut

Procédez comme suit pour rétablir tous les paramètres d'usine définis par défaut, y compris l'adresse IP :

1. Débranchez l'alimentation de la caméra.
2. Maintenez le bouton de commande enfoncé et rebranchez l'alimentation.
3. Maintenez le bouton de commande enfoncé jusqu'à ce que le voyant d'alimentation passe à l'orange et clignote (cela peut prendre jusqu'à 15 secondes).
4. Relâchez le bouton de commande. Une lumière verte émise par le voyant d'alimentation émet (peut prendre 1 minute) indique que la caméra est revenue aux réglages d'usine définis par défaut.
5. Réaffectez l'adresse IP suivant l'une des méthodes décrites dans ce document.

Il est également possible de rétablir les paramètres d'origine par défaut à partir de l'interface Web. Pour plus d'informations, reportez-vous à l'aide en ligne ou au manuel d'utilisation.

Accès à la caméra sur Internet

Une fois installée, votre caméra AXIS M1011/M1011-W/M1031-W est accessible sur votre réseau local. Pour accéder à la caméra sur Internet, les routeurs réseau doivent être configurés pour autoriser le trafic entrant, ce qui est généralement réalisé sur un port spécifique :

- Le port HTTP (port 80 par défaut) pour l'affichage et la configuration
- Le port RTSP (port 554 par défaut) pour l'affichage des flux de données vidéo H.264

Pour plus d'informations, consultez la documentation de votre routeur. Pour plus d'informations à ce sujet ou pour toute autre question, consultez la page d'assistance technique d'Axis à l'adresse www.axis.com/techsup.

Plus d'informations

Le manuel de l'utilisateur est disponible sur le site Web d'Axis (www.axis.com) et sur le CD fourni avec ce produit.

Conseil :

Visitez le site www.axis.com/techsup pour vérifier si des mises à jours micrologicielles sont disponibles pour la AXIS M1011/M1011-W/M1031-W. Pour connaître la version du micrologiciel actuellement installée, allez à Setup (Configuration) > About (À propos de) sur les pages Web de la caméra.

AXIS M1011/-W & AXIS M1031-W Installationsanleitung

In dieser Anleitung wird die Installation der AXIS M1011/-W / AXIS M1031-W Netzwerk-Kamera in einem Netzwerk beschrieben. Alle weiteren Hinweise zur Verwendung des Produkts finden Sie im Benutzerhandbuch, das auf der mitgelieferten CD oder auf unserer Website unter www.axis.com/techsup zur Verfügung steht.

Installationsschritte

1. Prüfen Sie, ob alle in der nachfolgenden Liste aufgeführten Komponenten vorhanden sind.
2. Hardwareübersicht. Siehe Seite 36.
3. Installieren Sie die Hardware. Siehe Seite 37.
4. Weisen Sie eine IP-Adresse zu. Siehe Seite 39.
5. Legen Sie das Kennwort fest. Siehe Seite 42.
6. Konfigurieren Sie die WLAN-Verbindung. Siehe Seite 44.
(gilt nur für AXIS M1011-W/M1031-W)

Wichtig!
Verwenden Sie dieses Produkt unter Beachtung der geltenden rechtlichen Bestimmungen.

1 Lieferumfang

Komponente	Modell/Variante/Anmerkung
Netzwerk-Kamera	AXIS M1011 AXIS M1011-W AXIS M1031-W
Netzadapter für geschlossene Räume (länderspezifisch)	PS-H* oder PS-V Europa, Großbritannien, USA/Japan, Australien, Korea, Argentinien, China *Verlängerungskabel, 1,8 m, nur für PS-H
Kamerastandfuß	mit eingepasster Verlängerung und vier Befestigungsschrauben/Dübeln
Flexible Halterung	für Regalmontage
CD	CD für AXIS-Netzwerkvideoprodukte einschließlich Produktdokumentation, Installationswerkzeugen und anderer Software
Gedruckte Dokumente	AXIS M1011/M1011-W/M1031-W Installationsanleitung (dieses Dokument) Axis-Garantieerklärung

2 Hardwareübersicht

Vorderansicht AXIS M1031-W

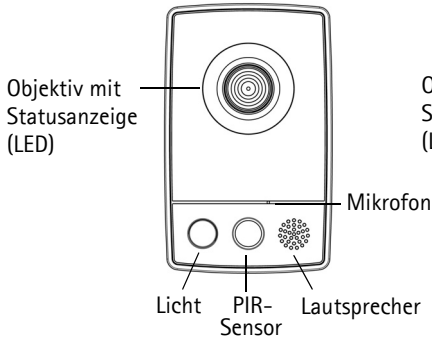

AXIS M1011/-W

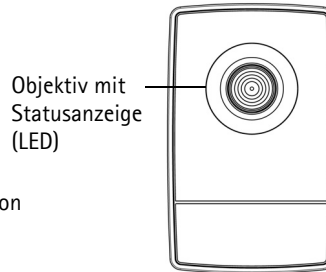

Rückansicht (beide Modelle)

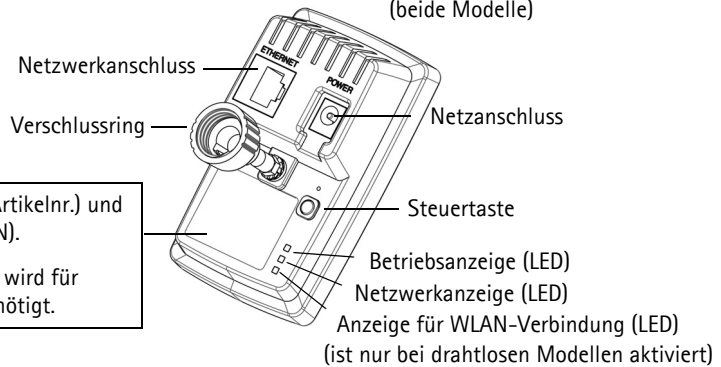

Produktnummer (Artikelnr.) und Seriennummer (S/N).

Die Seriennummer wird für die Installation benötigt.

Montage

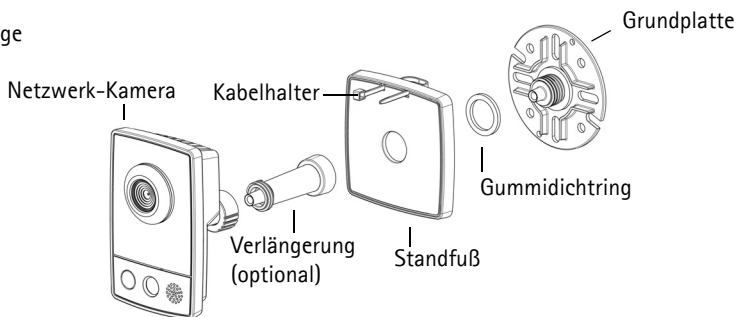

Ausführliche Informationen zu den Anschlüssen und LED-Anzeigen finden Sie auf Seite 50.

3 Hardware installieren

- ! WICHTIG!**
 AXIS M1011/M1011-W/M1031-W ist nicht für den Einsatz im Außenbereich geeignet, die Kamera darf nur in Innenräumen installiert werden.

Kamera befestigen

AXIS M1011/M1011-W/M1031-W Die Kamera wird mit montiertem Standfuß und mit Verlängerung ausgeliefert. Wenn Sie die Kamera an der Wand oder an einem Regal befestigen möchten, demontieren Sie den Standfuß und befolgenden Sie die folgenden Anweisungen zur Wand- bzw. Regalmontage.

Wandmontage

1. Schrauben Sie die Verlängerung ab und lösen Sie die Grundplatte vom Standfuß.
2. Verwenden Sie die mitgelieferten Schrauben, um die Grundplatte an einer horizontalen oder vertikalen ebenen Fläche zu montieren.
3. Befestigen Sie den Standfuß und optional die Verlängerung.
4. Bringen Sie die Kamera anschließend wieder an, stellen Sie den gewünschten Winkel ein und drehen Sie den Verschlussring fest.
5. Der Standfuß verfügt zum Schutz der angeschlossenen Kabel über einen Kabelhalter.

AXIS M1031-W Wandmontage

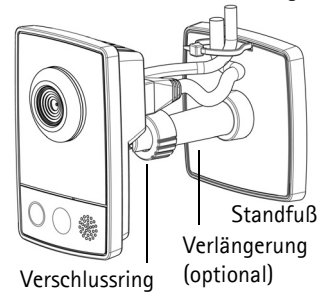

AXIS M1031-W Regalmontage

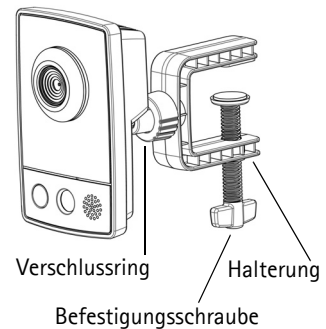

Regalmontage

1. Bringen Sie die Halterung in die richtige Position und ziehen Sie die Befestigungsschraube fest.
2. Setzen Sie den Verschlussring der Kamera auf die Halterung.
3. Stellen Sie den Kamerawinkel richtig ein und ziehen Sie den Verschlussring fest.

Kabel anschließen

1. Verbinden Sie die Kamera über ein abgeschirmtes Netzkabel mit dem Netzwerk.
 AXIS M1011-W/M1031-W: Bei WLAN-Verbindungen wird die Kamera nur vorübergehend über Kabel mit dem Netzwerk verbunden, um die Einstellungen für die drahtlose Verbindung zu konfigurieren. Weitere Informationen finden Sie unter Seite 44.
2. Schließen Sie den mitgelieferten Netzadapter an den Netzanschluss der Kamera an.



3. Überprüfen Sie, ob die LED-Anzeigen die Betriebszustände korrekt angeben. Weitere Informationen finden Sie in der Tabelle auf Seite 50. Beachten Sie, dass LEDs deaktiviert sein können und deshalb nicht leuchten.
4. Fahren Sie mit *IP-Adresse zuweisen*, auf Seite 39 fort.

4 IP-Adresse zuweisen

In den meisten Netzwerken ist heutzutage ein DHCP-Server eingebunden, der angeschlossenen Geräten automatisch IP-Adressen zuweist. Wenn Ihr Netzwerk über keinen DHCP-Server verfügt, wird für die AXIS M1011/M1011-W/M1031-W die Standard-IP-Adresse 192.168.0.90 verwendet.

Zum Zuweisen einer statischen IP-Adresse stehen unter Windows die Programme **AXIS IP Utility** und **AXIS Camera Management** zur Verfügung. Verwenden Sie die Methode, die für die gewünschte Anzahl der zu installierenden Kameras geeignet ist.

Beide Anwendungen stehen kostenlos auf der mitgelieferten CD für Axis-Netzwerkvideoprodukte zur Verfügung oder können unter www.axis.com/techsup heruntergeladen werden.

Methode	Empfohlen für	Betriebssystem
 AXIS IP Utility Siehe Seite 40	Einzelne Kamera Kleine Installationen	Windows
 AXIS Camera Management Siehe Seite 41	Mehrere Kameras Große Überwachungsanlagen Installation in einem anderen Subnetz	Windows 2000 Windows XP Pro Windows 2003 Server Windows Vista

Hinweise:

- Falls Sie die IP-Adresse nicht zuweisen können, müssen ggf. die Einstellungen der Firewall überprüft werden.
- Weitere Informationen zu alternativen Methoden zum Festlegen der IP-Adresse von AXIS M1011/M1011-W/M1031-W, (z. B. in anderen Betriebssystemen) finden Sie auf Seite 48.

AXIS IP Utility – Einzelne Kamera/kleine Installation

AXIS IP Utility erkennt automatisch im Netzwerk vorhandene Axis-Geräte und zeigt diese an. Die Anwendung kann außerdem zur manuellen Zuweisung einer statischen IP-Adresse verwendet werden.

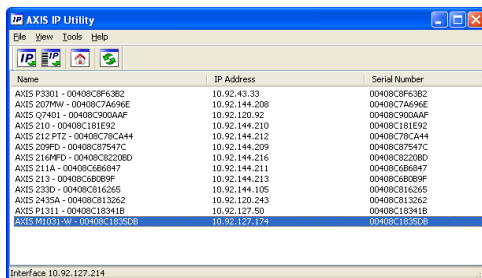

Beachten Sie, dass sich die AXIS M1011/M1011-W/M1031-W und der Computer, auf dem AXIS IP Utility ausgeführt wird, im gleichen Netzwerksegment (d. h. physischen Subnetz) befinden müssen.

Automatische Erkennung

1. Stellen Sie sicher, dass die Kamera an das Netzwerk und die Stromversorgung angeschlossen ist.
2. Starten Sie AXIS IP Utility.
3. Doppelklicken Sie auf das Symbol der Kamera, um die entsprechende Startseite zu öffnen.
4. Anweisungen zum Zuweisen des Kennworts finden Sie auf Seite 42.

Manuelle Zuweisung der IP-Adresse (optional)

1. Wählen Sie eine nicht zugewiesene IP-Adresse im selben Netzwerksegment, in dem sich Ihr Computer befindet.
2. Wählen Sie die Kamera in der Liste aus.
3. Klicken Sie auf die Schaltfläche  Assign new IP address to the selected device (Zuweisung einer neuen IP-Adresse an das ausgewählte Gerät) und geben Sie die IP Adresse ein.
4. Klicken Sie auf die Schaltfläche Assign (Zuweisen) und folgen Sie den Anweisungen auf dem Bildschirm. Beachten Sie, dass die Kamera innerhalb von 2 Minuten neu gestartet werden muss, um die neue IP-Adresse festzulegen.
5. Klicken Sie auf Home Page (Startseite), um auf die Webseiten der Kamera zuzugreifen.
6. Anweisungen zum Festlegen des Kennworts finden Sie auf Seite 42.

AXIS Camera Management – Mehrere Kameras/große Installation

Mit AXIS Camera Management können automatisch mehrere Axis-Geräte erkannt, der Verbindungsstatus angezeigt, die Firmware-Aktualisierungen verwaltet und IP-Adressen festgelegt werden.

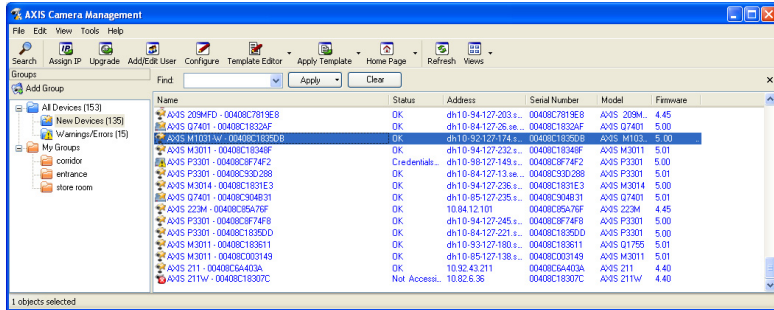

Automatische Erkennung

1. Stellen Sie sicher, dass die Kamera an das Netzwerk und die Stromversorgung angeschlossen ist.
2. Starten Sie AXIS Camera Management. Wenn das Symbol der Kamera angezeigt wird, klicken Sie mit der rechten Maustaste darauf und wählen Sie Live View Home Page.
3. Anweisungen zum Festlegen des Kennworts finden Sie auf Seite 42.

IP-Adresse einem einzelnen Gerät zuweisen

1. Wählen Sie in AXIS Camera Management „AXIS M1011“ und klicken Sie auf die Schaltfläche Assign IP (IP-Adresse zuweisen) .
2. Wählen Sie die Option Assign the following IP address (Folgende IP-Adresse zuweisen) und geben Sie die IP-Adresse, die Subnetzmaske und den Standardrouter für das Gerät ein.
3. Klicken Sie auf OK.

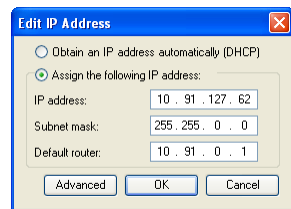

IP-Adressen mehreren Geräten zuweisen

AXIS Camera Management beschleunigt die Zuweisung von IP-Adressen an mehrere Geräte, indem IP-Adressen aus einem angegebenen Bereich vorgeschlagen werden.

1. Wählen Sie die zu konfigurierenden Geräte aus (es können auch unterschiedliche Modelle gewählt werden) und klicken Sie auf die Schaltfläche Assign IP (IP-Adresse zuweisen) .
2. Wählen Sie die Option Assign the following IP address range (Folgenden IP-Adressbereich zuweisen) und geben Sie den IP-Adressbereich, die Subnetzmaske und den Standardrouter für die Geräte ein.
3. Klicken Sie auf OK.

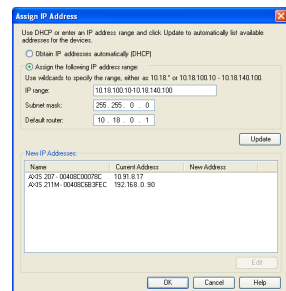

5 Kennwort festlegen

Für den Zugriff auf das Produkt muss das Kennwort für den standardmäßigen Administrator-Benutzer **root** festgelegt werden. Beim erstmaligen Zugriff auf AXIS M1011/M1011-W/M1031-W wird das Dialogfeld „Configure Root Password“ (Root-Kennwort konfigurieren) geöffnet. In diesem Dialogfeld können Sie das Kennwort festlegen.

Um ein Abhören der Netzwerkcommunication während der Festlegung des Root-Kennworts zu vermeiden, können Sie diesen Vorgang über eine verschlüsselte HTTPS-Verbindung durchführen, die ein HTTPS-Zertifikat erfordert (siehe folgenden Hinweis).

Wenn Sie das Kennwort über eine standardmäßige HTTP-Verbindung festlegen möchten, geben Sie es direkt in dem ersten unten angezeigten Dialogfeld ein.

Wenn Sie das Kennwort über eine verschlüsselte HTTPS-Verbindung festlegen, gehen Sie wie folgt vor:

1. Klicken Sie auf die Schaltfläche **Create self-signed certificate** (Selbstsigniertes Zertifikat erstellen).
2. Geben Sie die erforderlichen Informationen ein und klicken Sie auf **OK**. Das Zertifikat wird erstellt und das Kennwort kann jetzt sicher festgelegt werden. Der gesamte Datenverkehr von AXIS M1011/M1011-W/M1031-W wird ab diesem Zeitpunkt verschlüsselt.
3. Geben Sie ein Kennwort ein und wiederholen Sie die Eingabe, um die korrekte Schreibweise zu bestätigen. Klicken Sie auf **OK**. Damit ist das Kennwort konfiguriert.

Klicken Sie zum Herstellen einer HTTPS-Verbindung zunächst auf diese Schaltfläche.

Um das Kennwort direkt über eine unverschlüsselte Verbindung zu konfigurieren, geben Sie es hier ein.

4. Geben Sie in das Anmeldungsdialogfeld den Benutzernamen „root“ wie erforderlich ein. Hinweis: Der vorgegebene Administrator-Benutzername „root“ kann nicht gelöscht werden.
5. Geben Sie das zuvor festgelegte Kennwort ein und klicken Sie auf „OK“.

Auf Videostrom zugreifen

Die Seite „Live-View“ (Live-Ansicht) Netzwerk-Kamera enthält Links zu Setup-Tools, mit denen Sie die Kamera Ihren Bedürfnissen entsprechend anpassen können.

Klicken Sie bei Bedarf auf **Yes (Ja)**, um AMC (AXIS Media Control) zu installieren. Nach Abschluss der Installation können Sie Videostrome in Internet Explorer anzeigen. Hierzu müssen Sie über Administratorrechte für den Computer verfügen.

Setup - Alle zur benutzerspezifischen Konfiguration der Kamera notwendigen Tools.

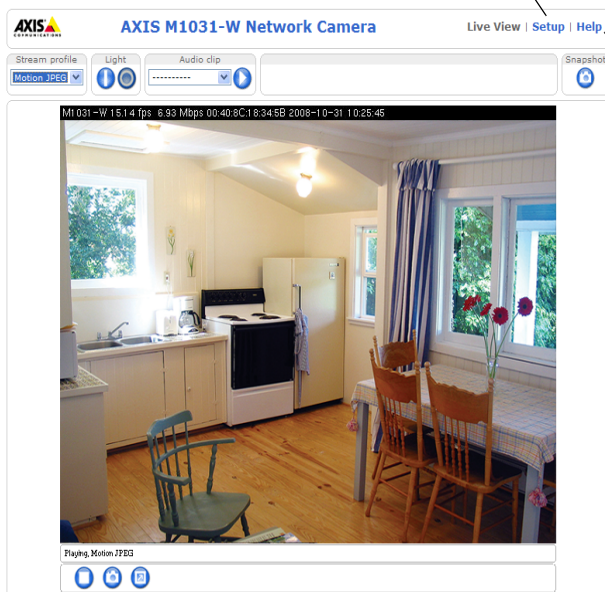

Help - Zum Aufrufen der Online-Hilfe für die Kamera.

Hinweise:

- Das Protokoll HTTPS (Hypertext Transfer Protocol over Secure Socket Layer) wird verwendet, um den Datenverkehr zwischen Webbrowsern und Servern zu verschlüsseln. Das HTTPS-Zertifikat steuert den verschlüsselten Informationsaustausch.
- Der vorgegebene Administrator-Benutzername „root“ kann nicht gelöscht werden.
- Wenn Sie das Kennwort für den Benutzer „root“ vergessen haben, muss die Netzwerk-Kamera auf die Werkseinstellungen zurückgesetzt werden. Weitere Informationen hierzu finden Sie unter *Parameter auf Werkseinstellungen zurücksetzen*, auf Seite 52.

AXIS M1011: Die Installation ist damit abgeschlossen.

AXIS M1011-W/M1031-W: Fahren Sie mit *WLAN-Verbindung konfigurieren*, auf Seite 44 fort.

6 WLAN-Verbindung konfigurieren

Bevor Sie eine Verbindung zum WLAN-Netzwerk herstellen, müssen Sie AXIS M1011-W/M1031-W vorübergehend über Kabel mit dem Netzwerk verbinden, um die Einstellungen für die drahtlose Verbindung zu konfigurieren. Es ist nicht empfehlenswert, die Kamera über eine ungesicherte WLAN-Verbindung zu konfigurieren, da Passphrases und Schlüssel in Textform gesendet werden.

Hinweis:

Eine höhere Sicherheit erzielen Sie, wenn Sie HTTPS verwenden. Sobald die Kamera mit dem WLAN-Netzwerk verbunden ist, wählen Sie **Setup > System Options > Security > HTTPS** (Setup > Systemoptionen > Sicherheit > HTTPS). Weitere Anweisungen finden Sie in der Online-Hilfe für die Kamera.

Status von WLAN-Netzwerken

Wählen Sie auf den internen Webseiten der Kamera **Setup > Basic Setup > Wireless** (Setup > Basiskonfiguration > Drahtlos).

Diese Liste ist das Ergebnis einer Netzwerksuche. Das Netzwerk, mit dem AXIS M1011-W/M1031-W verbunden ist, wird blau angezeigt. Netzwerke mit nicht unterstützten Sicherheitsfunktionen werden grau angezeigt. Die folgenden Informationen werden bereitgestellt:

- **SSID** - Der Name eines WLAN-Netzwerks (oder Ad-hoc-Geräts).
- **Mode** (Modus) - Ein Access Point (Master) oder Ad-Hoc-Gerät.
- **Security** (Sicherheit) - Zeigt an, welchen Sicherheitstyp das Netzwerk verwendet. Im Folgenden werden die unterstützten Sicherheitstypen aufgeführt.
- **Channel** (Kanal) - Zeigt den aktuell verwendeten Kanal für die drahtlose Netzwerkverbindung an.
- **Signal strength** (Signalstärke) - Zeigt die Signalstärke an.
- **Bit rate** (Bitrate) - Zeigt die aktuelle Bitrate in Mbit/s an. Wird nur für den aktuell verwendeten Access Point angezeigt.

Hinweis:

Access Points mit deaktivierter SSID (Service Set Identification, Netzwerkkennung) werden nur angezeigt, wenn die SSID manuell eingegeben wurde.

Einstellungen für die WLAN-Verbindung

1. Wählen Sie einen Access Point bzw. ein Ad-hoc-Gerät unter **Status of Wireless Networks** (Status von WLAN-Netzwerken) aus. Einige Felder unter **Wireless Settings** (Einstellungen für die WLAN-Verbindung) werden automatisch ausgefüllt.
2. **SSID** ist der Name des ausgewählten WLAN-Netzwerks. Lassen Sie dieses Feld leer, wenn AXIS M1011-W/M1031-W auf das nächstgelegene ungesicherte Netzwerk zugreifen soll.
3. **Network type** (Netzwerktyp) – Wählen Sie **Master**, wenn die Kamera über einen Access Point auf das Netzwerk zugreifen soll, oder wählen Sie **Ad-hoc**, um eine Verbindung zu einem anderen drahtlosen Gerät herzustellen und ein lokales Netzwerk aufzubauen (siehe Hinweis unten).
4. **Security** (Sicherheit) – Wählen Sie eine der folgenden Methoden:
 - WPA-/WPA2-PSK
 - WPA-/WPA2-Enterprise – Siehe die Anweisungen unten.
 - WEP – Siehe die Anweisungen unten.
 - Keine Sicherheit (nicht empfohlen)

Die für die Sicherheit verwendeten Schlüssel, Passphrases und Zertifikate müssen manuell eingegeben werden. Die für den ausgewählten Access Point oder das ausgewählte Ad-hoc-Gerät benötigten Informationen erhalten Sie von Ihrem Netzwerkadministrator.

5. Klicken Sie auf **Save** (Speichern).

Hinweis:

Beim Ad-hoc-Modus wird kein Access Point für den Aufbau einer WLAN-Verbindung benötigt. Die Kamera kann z. B. über eine Punkt-zu-Punkt-Verbindung mit einem Laptop verbunden werden, das über eine WLAN-Schnittstelle verfügt. Ad-hoc-Verbindungen können in bestimmten Installationsumgebungen sinnvoll sein, sind aber nicht die empfohlene Verbindungsmethode.

WPA-/WPA2-PSK – Geben Sie den PSK-Schlüssel für den Access Point ein. Der Schlüssel kann manuell als Hexadezimalwert oder als Passphrase eingegeben werden.

WPA-/WPA2-Enterprise – Wählen Sie EAP-TLS als die vom Access Point verwendete Client-/Server-Authentifizierung.

EAP-TLS

- **Identity (Identität)** - Geben Sie die Benutzeridentität für das Netzwerk ein.
- **Private key password (Privater Schlüssel)** - Geben Sie das Kennwort für die Benutzeridentität ein.
- **EAPOL version (EAPOL-Version)** - Wählen Sie die vom Access Point verwendete Version (1 oder 2).
- **Certificates** - (Zertifikate) Übermitteln Sie ein CA-Zertifikat an den Access Point für die Authentifizierung

The screenshot shows the configuration interface for wireless settings. The 'Wireless Settings' section includes:

- SSID: access_point_1
- Network type: Master (selected), Ad-Hoc
- Security: WPA-/WPA2-Enterprise
- WPA-Enterprise type: EAP-TLS (selected)
- Identity: axis
- Private key password: *****
- EAPOL version: 1

The 'Certificates' section includes:

- Certificate management: Upload/Remove...
- Warning! Passphrases and keys saved here will be sent to the AXIS M1031-W in plain text.
- Buttons: Save, Reset

WEP

Authentication (Authentifizierung) - Wählen Sie die **Open-** oder **Shared Key-** Authentifizierung, je nachdem, welche Methode der Access Point verwendet. Nicht alle Access Points verfügen über diese Option und verwenden dann in der Regel eine Open System-Authentifizierung, die auch SSID-Authentifizierung genannt wird.

Key length (Schlüssellänge) - Legt die Länge des Schlüssels fest (64 Bit oder 128 Bit), der für die drahtlose Verschlüsselung verwendet wird. Die Länge des Verschlüsselungsschlüssels wird auch im Format 40/64 und 104/128 angezeigt.

Key type (Schlüsseltyp) - Welche Schlüsseltypen verfügbar sind, hängt vom verwendeten Access Point ab. Es stehen folgende Optionen in der Kamera zur Verfügung:

- **Manual (Manuell)** - Der Hexadezimalschlüssel kann manuell eingegeben werden.
- **ASCII** - Die Zeichenfolge für 64-Bit-WEP muss genau 5 Zeichen und für 128-Bit-WEP genau 13 Zeichen lang sein.
- **Passphrase** - Bei 64-Bit-WEP generiert Passphrase vier verschiedene Schlüssel. Bei 128-Bit-WEP wird nur ein Schlüssel generiert, der für alle 4 Schlüssel repliziert wird. Die Schlüsselgenerierung unterliegt keinem Standard und kann von Markenprodukt zu Markenprodukt unterschiedlich sein. Stellen Sie sicher, dass die generierten Schlüssel mit den Schlüsseln im Access Point übereinstimmen. Wenn dies nicht der Fall ist, müssen Sie die Schlüssel manuell eingeben.

Schließen Sie die Installation des Drahtlosnetzwerks ab

1. Stellen Sie sicher, dass die Einstellungen für die WLAN-Verbindung in der Kamera mit den Einstellungen im Access Point übereinstimmen.
2. Ziehen Sie das Netzkabel von der Kamera ab.
3. Aktualisieren Sie die Webseite nach 20–30 Sekunden, um die drahtlose Verbindung zu bestätigen. Wenn Sie nicht auf die Kamera zugreifen können, führen Sie AXIS IP Utility aus und wählen Sie die Kamera in der Liste aus.

Hinweis:

- Die Einstellungen für die WLAN-Verbindung in der Kamera müssen für die Herstellung der Verbindung mit den Einstellungen im Access Point bzw. im Ad-hoc-Gerät übereinstimmen.
- Die für die Sicherheit verwendeten Schlüssel, Passphrases und Zertifikate müssen manuell eingegeben werden. Die für den ausgewählten Access Point oder das ausgewählte Ad-hoc-Gerät benötigten Informationen erhalten Sie von Ihrem Netzwerkadministrator.
- Die Einstellungen für die WLAN-Verbindung müssen immer (d. h. nicht nur während der Installation) zuerst in der Kamera und anschließend im Wireless Access Point konfiguriert oder geändert werden. Auf diese Weise wird sichergestellt, dass bei Änderungen immer auf die Kamera zugegriffen werden kann.
- SSID (Service Set Identifier) wird auch als ESSID (Extended Service Set Identifier) bezeichnet.

AXIS M1011-W/M1031-W: Die Installation ist damit abgeschlossen.

Andere Methoden zum Festlegen der IP-Adresse

Diese Tabelle bietet einen Überblick über weitere Methoden, die IP-Adresse festzulegen bzw. zu ermitteln. Alle Methoden sind standardmäßig aktiviert und können deaktiviert werden.

	Verwendung im Betriebssystem	Hinweise
UPnP™	Windows (ME oder XP)	Wenn die Funktion auf dem Computer aktiviert ist, wird die Kamera automatisch erkannt und zur „Netzwerkumgebung“ hinzugefügt.
Bonjour	MAC OSX (10.4 oder höher)	Kann nur bei Browsern verwendet werden, die Bonjour unterstützen. Navigieren Sie zum Bonjour-Lesezeichen Ihres Browsers (z. B. Safari) und klicken Sie auf den Link, um auf die Webseiten der Kamera zu gelangen.
AXIS Dynamic DNS Service	Alle	Ein kostenloser Service von Axis, mit dem Sie Ihre Kamera schnell und einfach installieren können. Eine Internetverbindung ohne HTTP-Proxyserver ist Voraussetzung. Weitere Informationen hierzu finden Sie auf www.axiscam.net .
ARP/Ping	Alle	Siehe unten. Der Befehl muss innerhalb von 2 Minuten erfolgen, nachdem die Kamera an das Stromnetz angeschlossen wurde.
Admin-Seiten des DHCP-Servers anzeigen	Alle	Hinweise zum Anzeigen der Administrationsseiten des DHCP-Servers im Netzwerk finden Sie in der Serverdokumentation.

IP-Adresse per ARP/Ping zuweisen

1. Wählen Sie eine IP-Adresse aus dem Netzwerksegment, in dem sich auch Ihr Computer befindet.
2. Suchen Sie nach der Seriennummer (S/N) auf dem AXIS M1011/M1011-W/M1031-W-Produktetikett.
3. Öffnen Sie auf Ihrem Computer die Eingabeaufforderung und geben Sie die folgenden Befehle ein:

Windows -Syntax:	Beispiel für Windows:
arp -s <IP-Adresse> <Seriennummer> ping -l 408 -t <IP-Adresse>	arp -s 192.168.0.125 00-40-8c-18-10-00 ping -l 408 -t 192.168.0.125
Syntax für UNIX/Linux/Mac:	Beispiel für UNIX/Linux/Mac:
arp -s <IP-Adresse> <Seriennummer> temp ping -s 408 <IP-Adresse>	arp -s 192.168.0.125 00:40:8c:18:10:00 temp ping -s 408 192.168.0.125

4. Stellen Sie sicher, dass das Netzkabel mit der Kamera verbunden ist und starten Sie die Kamera bzw. starten Sie diese neu, indem Sie die Stromversorgung unterbrechen und wiederherstellen.
5. Schließen Sie die Befehlszeile, sobald „Reply from 192.168.0.125: ...“ oder eine ähnliche Meldung erscheint.

6. Starten Sie einen Browser, geben Sie im Adressfeld „http://<IP-Adresse>“ ein, und drücken Sie die Eingabetaste auf der Tastatur.

Hinweise:

- So öffnen Sie die Eingabeaufforderung unter Windows: Wählen Sie im Startmenü die Option „Ausführen...“ und geben Sie „cmd“ ein. Klicken Sie auf „OK“.
- Verwenden Sie zum Eingeben des Befehls „ARP“ unter Mac OS X das Dienstprogramm „Terminal“, das Sie unter „Anwendung > Dienstprogramme“ finden.

Geräteanschlüsse

Netzwerkanschluss – RJ-45-Ethernetanschluss. Die Verwendung von abgeschirmten Kabeln wird empfohlen.

Netzanschluss – Mini-Gleichstromanschluss 5.0–5.1 V Gleichstrom, max. 1,5 A. Mittlerer Anschluss +.

LED-Anzeigen

LED	Farbe	Bedeutung
Netzwerk	Grün	Leuchtet dauerhaft bei Verbindung mit einem 100-MBit/s-Netzwerk. Blinkt bei Netzwerkaktivität.
	Gelb	Leuchtet dauerhaft bei Verbindung mit einem 10-MBit/s-Netzwerk. Blinkt bei Netzwerkaktivität.
	Leuchtet nicht	Keine Netzwerkverbindung.
Status	Grün	Leuchtet bei Normalbetrieb konstant grün. Hinweis: Die Status-LED kann so konfiguriert werden, dass sie bei normalem Betrieb nicht leuchtet oder nur dann blinkt, wenn auf die Kamera zugegriffen wird. Diese Konfiguration können Sie unter Setup > System Options > LED (Setup > Systemoptionen > LED) vornehmen. Weitere Informationen hierzu finden Sie in der Online-Hilfe.
	Gelb	Leuchtet dauerhaft beim Einschalten und beim Wiederherstellen der Werkseinstellungen bzw. von vorherigen Einstellungen.
	Rot	Blinkt langsam bei Aktualisierungsfehler.
Netz	Grün	Normaler Betrieb
	Gelb	Blinkt grün/gelb während Firmware-Aktualisierung.
WLAN-Verbindung	Leuchtet nicht	Drahtgebundener Modus
	Grün	Leuchtet dauerhaft bei Verbindung zu einem Drahtlosnetzwerk. Blinkt bei Netzwerkaktivität.
	Rot	Leuchtet konstant bei nicht bestehender Verbindung zu einem Drahtlosnetzwerk. Blinkt beim Suchen nach Drahtlosnetzwerken.

AXIS M1031-W-Komponenten

AXIS M1031-W ist mit den folgenden Komponenten ausgestattet:

PIR-Sensor – Ein passiver Infrarotsensor, der das Infrarotlicht beweglicher Objekte im Sichtfeld messen kann. Sie können die Kamera so konfigurieren, dass über den PIR-Sensor automatisch Licht eingeschaltet wird. Die Reichweite liegt bei bis zu 5 m.

Strahler – Die Weiß-LED-Strahler können so konfiguriert werden, dass sie vom PIR-Sensor oder über die Einstellungen auf den Webseiten unter **Setup > Live View Config > Light buttons** (Setup > Live View Config > Light buttons) gesteuert werden. Beachten Sie, dass dieses Licht nur gelegentlich und nicht dauerhaft verwendet werden sollte.

Mikrofon/Lautsprecher für Halbduplex-Audio.

Weitere Informationen hierzu finden Sie im AXIS M1011/M1011-W/M1031-W-Benutzerhandbuch. Das Benutzerhandbuch ist auf der Axis Website unter „<http://www.axis.com>“ und auf der CD für Axis-Netzwerkvideoprodukte verfügbar.

Parameter auf Werkseinstellungen zurücksetzen

Gehen Sie wie folgt vor, um sämtliche Parameter einschließlich der IP-Adresse auf die werkseitigen Standardeinstellungen zurückzusetzen:

1. Trennen Sie die Kamera von der Stromversorgung.
2. Halten Sie die Steuertaste gedrückt und schließen Sie den Netzstecker wieder an.
3. Halten Sie die Steuertaste so lange gedrückt, bis die Betriebsanzeige gelb blinkt (dies kann bis zu 15 Sekunden dauern).
4. Lassen Sie die Steuertaste los. Sobald die Betriebsanzeige grün leuchtet (dies kann bis zu 1 Minute dauern), ist die Kamera auf die werkseitigen Standardeinstellungen zurückgesetzt.
5. Legen Sie die IP-Adresse erneut fest. Wenden Sie dabei eine der in diesem Handbuch beschriebenen Methoden an.

Die Parameter können auch über die Weboberfläche auf die werkseitigen Einstellungen zurückgesetzt werden. Weitere Informationen dazu finden Sie in der Online-Hilfe und im Benutzerhandbuch.

Zugriff auf die Kamera über das Internet

Nach der Installation können Sie auf die AXIS M1011/M1011-W/M1031-W-Kamera über Ihr lokales Netzwerk (LAN) zugreifen. Um auch über das Internet auf die Kamera zugreifen zu können, müssen Sie die Netzwerk-Router so konfigurieren, dass diese den eingehenden Datenverkehr zulassen, was üblicherweise durch Zuweisung eines bestimmten Ports geschieht.

- HTTP-Port (standardmäßig Port 80) für die Anzeige und Konfiguration
- RTSP-Port (standardmäßig Port 554) für die Anzeige von H.264-Videoströmen

Ausführliche Informationen dazu finden Sie in der Dokumentation des Routers. Weitere Informationen zu diesem und anderen Themen erhalten Sie auf der Axis Support-Website unter „www.axis.com/techsup“.

Weitere Informationen

Das Benutzerhandbuch ist auf der Axis Website unter „<http://www.axis.com>“ erhältlich und befindet sich auch auf der mitgelieferten CD für Axis-Netzwerkvideoprodukte.

Tipp!

Unter „www.axis.com/techsup“ finden Sie Firmware-Aktualisierungen für Ihre AXIS M1011/M1011-W/M1031-W. Informationen zur aktuellen Firmware-Version finden Sie unter „Setup > About“ (Setup > Info).

AXIS M1011/-W & AXIS M1031-W

Guida all'installazione

Questo documento fornisce le istruzioni necessarie per installare la videocamera AXIS M1011/-W / AXIS M1031-W Videocamera di rete nella rete in uso. Per ulteriori informazioni sull'utilizzo del prodotto, consultare la Guida per l'utente disponibile sul CD incluso nella confezione oppure visitare il sito Web all'indirizzo www.axis.com/techsup.

Procedura di installazione

1. Controllare il contenuto della confezione utilizzando l'elenco fornito di seguito.
2. Panoramica dell'hardware. Vedere la sezione Pagina 54.
3. Installazione dell'hardware. Vedere la sezione Pagina 55.
4. Impostazione di un indirizzo IP. Vedere la sezione Pagina 57.
5. Assegnazione della password. Vedere la sezione Pagina 60.
6. Configurazione della connessione wireless. Vedere la sezione Pagina 62.
(solo per il modello AXIS M1011-W/M1031-W)

Importante!

Il prodotto deve essere utilizzato in conformità alle leggi e alle disposizioni locali.

1 Contenuto della confezione

Articolo	Modelli/varianti/note
Videocamera di rete	AXIS M1011 AXIS M1011-W AXIS M1031-W
Alimentatore per interni (specifico per paese)	PS-H* o PS-V Europa, Regno Unito, Stati Uniti/Giappone, Australia, Corea, Argentina, Cina *Cavo di prolunga per alimentatore da 1,8 m, solo per il modello PS-H
Piedistallo	Comprensiva di sezione allungabile pre-montata e di 4 viti/perni di montaggio
Morsetto elastico	Per il montaggio su mensola
CD	CD di AXIS Network Video Product, comprensivo della documentazione del prodotto, utensili di installazione e altro software
Documentazione cartacea	Guida all'installazione della videocamera AXIS M1011/M1011-W/M1031-W (questo documento) Certificato di garanzia Axis

2 Panoramica dell'hardware

Vista anteriore AXIS M1031-W

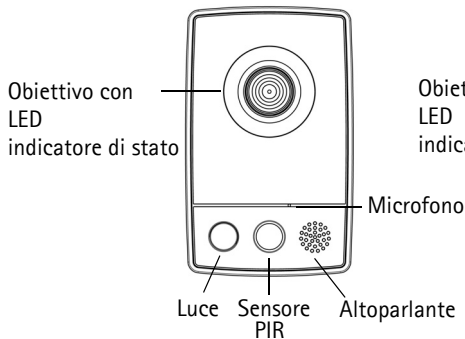

AXIS M1011/-W

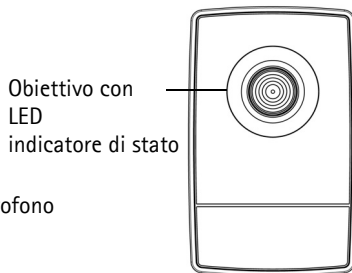

Vista posteriore (entrambi i modelli)

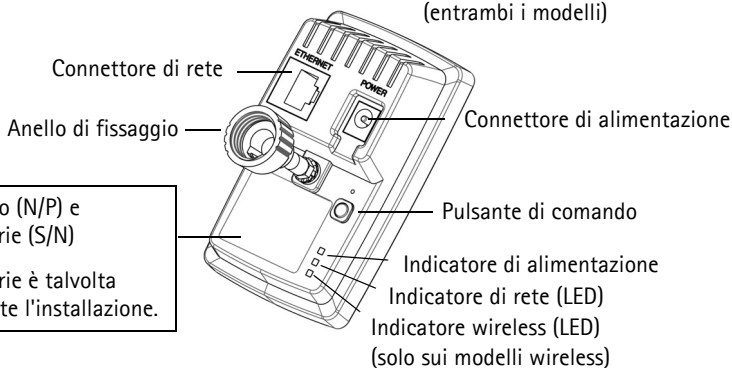

Codice prodotto (N/P) e numero di serie (S/N)
Il numero di serie è talvolta richiesto durante l'installazione.

Gruppi

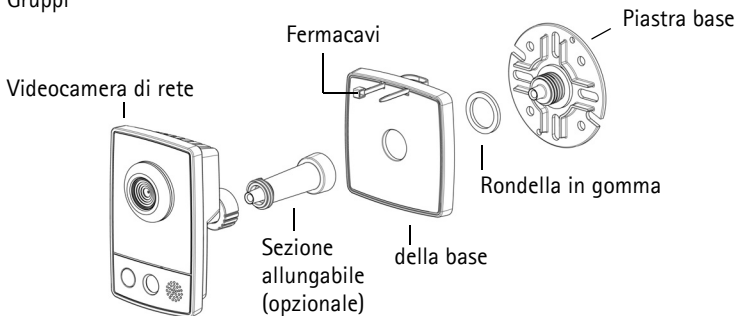

Per informazioni dettagliate sui connettori e gli indicatori LED, vedere la Pagina 68.

3 Installazione dell'hardware

- !** **IMPORTANTE!**
 AXIS M1011/M1011-W/M1031-W non possono essere usate in ambienti esterni e possono essere installate soltanto in ambienti interni.

Montaggio della videocamera

La videocamera AXIS M1011/M1011-W/M1031-W viene fornita con la base e la sezione allungabile pre-montate. Smontare la base e, a seconda della configurazione di installazione, seguire le istruzioni riportate di seguito per montare la videocamera al muro o su un ripiano.

Montaggio a muro

1. Allentare la sezione allungabile per sganciare la piastra dalla base.
2. Fissare la piastra base su una superficie piana (orizzontale o verticale) utilizzando le viti in dotazione.
3. Montare la base ed eventualmente anche la sezione allungabile.
4. Montare la videocamera, regolare l'angolazione e serrare l'anello di bloccaggio.
5. La base è munita di un fermacavi per il fissaggio dei cavi dopo il collegamento.

Montaggio a muro della videocamera AXIS M1031-W

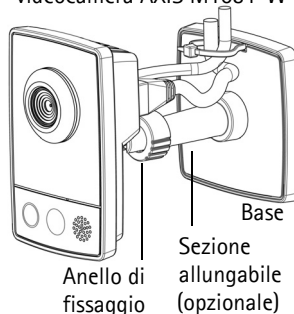

Montaggio della videocamera su una mensola

1. Posizionare il morsetto e serrare la vite di bloccaggio.
2. Montare l'anello di bloccaggio della videocamera sul morsetto.
3. Regolare l'angolazione della videocamera e serrare l'anello di bloccaggio.

Montaggio della videocamera AXIS M1031-W su una mensola

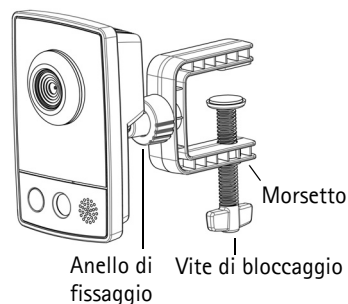

Collegamento dei cavi

1. Collegare la videocamera alla rete utilizzando un cavo di rete schermato.
 AXIS M1011-W/M1031-W: Se la videocamera deve essere collegata a una rete wireless, è necessario usare una connessione cablata temporanea per configurare le impostazioni wireless della videocamera. Per ulteriori informazioni, vedere la Pagina 62.
2. Collegare l'alimentatore per uso interno al connettore di alimentazione sulla videocamera.



3. Verificare che i LED indichino le condizioni di funzionamento corrette. Per ulteriori dettagli, vedere la tabella a Pagina 68. Si noti che alcuni LED possono essere disabilitati o spenti.
4. Passare a *Assegnazione di un indirizzo IP*, alla pagina 57.

4 Assegnazione di un indirizzo IP

La maggior parte delle reti dispone di un server DHCP che automaticamente assegna gli indirizzi IP alle periferiche connesse. Se la rete non dispone di un server DHCP, per la videocamera AXIS M1011/M1011-W/M1031-W viene utilizzato l'indirizzo IP predefinito 192.168.0.90.

Per assegnare un indirizzo IP statico, utilizzare **AXIS IP Utility** o **AXIS Camera Management** in ambiente Windows. In base al numero di videocamere da installare, utilizzare il metodo che meglio si adatta alle proprie esigenze.

Entrambe le applicazioni sono disponibili gratuitamente sul CD del prodotto oppure possono essere scaricate dal sito Web all'indirizzo www.axis.com/techsup.

Metodo	Consigliato per	Sistema operativo
 AXIS IP Utility Vedere la Pagina 58	Videocamera singola Piccole installazioni	Windows
 AXIS Camera Management Vedere la Pagina 59	Più videocamere Grandi installazioni Installazione in una diversa subnet	Windows 2000 Windows XP Pro Windows 2003 Server Windows Vista

Note

- Se l'assegnazione dell'indirizzo IP non è riuscita correttamente, verificare che non ci siano firewall che blocchino l'operazione.
- Per altri metodi di assegnazione o di rilevazione dell'indirizzo IP per la videocamera AXIS M1011/M1011-W/M1031-W, ad esempio in altri sistemi operativi, vedere la Pagina 66.

AXIS IP Utility: videocamera singola/piccole installazioni

AXIS IP Utility rileva e visualizza automaticamente le periferiche Axis collegate alla rete. L'applicazione può inoltre essere utilizzata per assegnare manualmente un indirizzo IP statico.

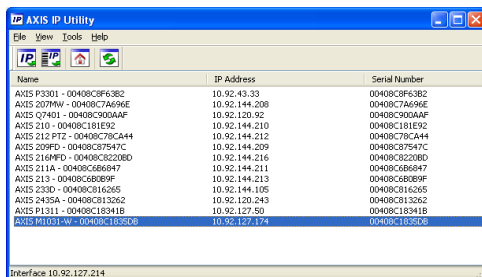

Si tenga presente che la videocamera AXIS M1011/M1011-W/M1031-W deve essere installata sullo stesso segmento di rete (subnet fisica) del computer sul quale è in esecuzione AXIS IP Utility.

Rilevamento automatico

1. Verificare che la videocamera sia collegata alla rete e alimentata correttamente.
2. Avviare AXIS IP Utility.
3. Appena viene visualizzata la videocamera, selezionarla con un doppio clic per aprire la home page.
4. Vedere la Pagina 60 per istruzioni su come assegnare la password.

Assegnazione manuale dell'indirizzo IP (facoltativo)

1. Acquisire un indirizzo IP non utilizzato sullo stesso segmento di rete del computer.
2. Selezionare la videocamera nell'elenco.
3. Fare clic sul pulsante  **Assign new IP address to the selected device** (Assegna un nuovo indirizzo IP alla periferica selezionata) e inserire l'indirizzo IP.
4. Fare clic sul pulsante **Assign** (Assegna) e seguire le istruzioni visualizzate. Si tenga presente che la videocamera deve essere riavviata entro due minuti per impostare il nuovo indirizzo IP.
5. Fare clic sul pulsante **Home Page** (Pagina home) per accedere alle pagine Web della videocamera.
6. Vedere la Pagina 60 per istruzioni su come impostare la password.

AXIS Camera Management: più videocamere/grandi installazioni

È possibile utilizzare AXIS Camera Management per individuare automaticamente la presenza di più periferiche Axis, mostrare lo stato di connessione, gestire gli aggiornamenti del firmware e impostare gli indirizzi IP.

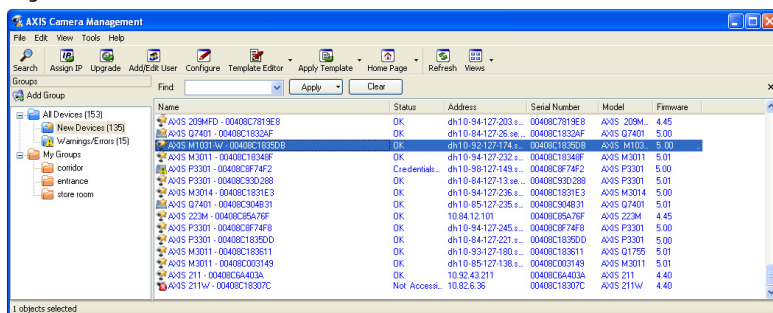

Rilevamento automatico

1. Verificare che la videocamera sia collegata alla rete e alimentata correttamente.
2. Avviare AXIS Camera Management. Appena viene visualizzata la videocamera, fare clic con il pulsante destro sul collegamento e selezionare Live View Home Page (Immagini dal vivo).
3. Vedere la Pagina 60 per istruzioni su come impostare la password.

Assegnazione di un indirizzo IP a una singola videocamera

1. Selezionare AXIS M1011 in AXIS Camera Management e fare clic sul pulsante Assign IP (Assegna IP) .
2. Selezionare Assign the following IP address (Assegna il seguente indirizzo IP) e immettere l'indirizzo IP, la subnet mask e il router predefinito utilizzati dalla periferica.
3. Fare clic sul pulsante OK.

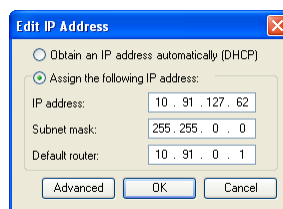

ITALIANO

Assegnazione degli indirizzi IP a più videocamere

AXIS Camera Management facilita il processo di assegnazione degli indirizzi IP di più periferiche, suggerendo gli indirizzi IP in base a un intervallo specifico.

1. Selezionare le videocamere da configurare (è possibile selezionare più modelli) e fare clic sul pulsante Assign IP (Assegna IP) .
2. Selezionare Assign the following IP address range (Assegna il seguente intervallo di indirizzi IP) e inserire l'intervallo di indirizzi IP, la subnet mask e il router predefinito utilizzati dai codificatori video.
3. Fare clic sul pulsante OK.

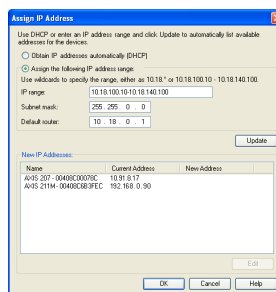

5 Impostazione della password

Per ottenere l'accesso al prodotto, è necessario impostare la password dell'utente amministratore predefinito **root**. Questa operazione può essere effettuata nella finestra di dialogo 'Configure Root Password' (Configura password root), che viene visualizzata quando si accede alla videocamera AXIS M1011/M1011-W/M1031-W per la prima volta.

Per evitare l'interruzione della connessione di rete durante l'impostazione della password root, è possibile eseguire questa operazione tramite la connessione crittografata HTTPS, che richiede una certificato HTTPS (vedere la nota seguente).

Per impostare la password tramite una connessione HTTP standard, inserirla direttamente nella prima finestra di dialogo mostrata di seguito.

Per impostare la password tramite una connessione HTTPS crittografata, attenersi alla seguente procedura:

1. Fare clic sul pulsante **Create self-signed certificate** (Crea certificato autofirmato).
2. Fornire le informazioni richieste e fare clic su **OK**. Il certificato viene creato e la password può essere ora impostata in modo sicuro. Da questo momento in poi tutto il traffico verso e dalla videocamera AXIS M1011/M1011-W/M1031-W viene cifrato.
3. Inserire una password e reinserirla per confermarla. Fare clic su **OK**. La password è stata ora configurata.

The image displays three sequential screenshots of the web interface:

- Top Screenshot: 'Create Certificate'**
 - Header: **AXIS** logo and 'Create Certificate'.
 - Text: 'Secure configuration of the root password via HTTPS requires a self-signed certificate.'
 - Button: **Create self-signed certificate...** (indicated by an arrow from the text 'Per creare una connessione HTTPS, iniziare facendo clic su questo pulsante.')
- Middle Screenshot: 'Create Self-Signed Certificate'**
 - Header: **AXIS** logo and 'Create Self-Signed Certificate'.
 - Fields: 'Common name:' (value: 10.92.25.211), 'Validity:' (value: 365 days).
 - Text: '*The name of the entity to be certified, i.e. product.'
 - Button: **OK**.
 - Text below: 'Once the certificate is created, this page will configure the root password via HTTPS.'
- Bottom Screenshot: 'Configure Root Password using HTTPS'**
 - Header: **AXIS** logo and 'Configure Root Password using HTTPS'.
 - Fields: 'User name:' (value: root), 'Password:', 'Confirm password:'.
 - Button: **OK**.
 - Text below: 'The password for the pre-configured administrator root must be changed before the product can be used.' and 'If the password for root is lost, the product must be reset to the factory default settings, by pressing the button located in the product's casing. Please see the user documentation for more information.'

An arrow from the text 'Per configurare la password direttamente tramite una connessione non crittografata, inserire la password qui.' points to the 'Configure Root Password' section of the top screenshot.

4. Per eseguire l'accesso, inserire il nome utente "root" nella finestra di dialogo appena il programma lo richiede.
Nota: non è possibile eliminare il nome utente predefinito dell'amministratore.
5. Inserire la password impostata in precedenza e fare clic su **OK**.

Accesso al flusso video

Viene visualizzata la pagina Live View (Immagini dal vivo) con i collegamenti agli strumenti di configurazione che consentono di personalizzare la videocamera.

Se necessario, fare clic su **Yes (Sì)** per installare AMC (Axis Media Control) che consente di visualizzare il flusso video in Microsoft Internet Explorer. A questo scopo è necessario disporre dei privilegi di amministratore.

Setup (Configurazione): fornisce tutti gli strumenti necessari per configurare la videocamera.

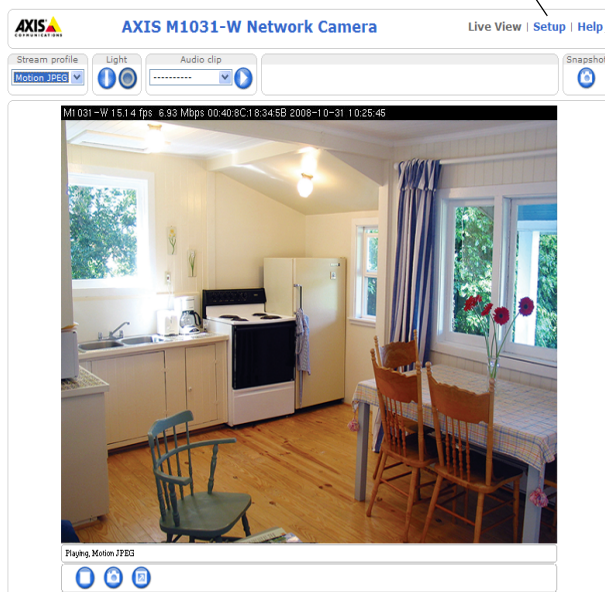

Help (Guida): visualizza la Guida in linea relativa alla modalità di utilizzo della videocamera.

Note

- HTTPS (Hypertext Transfer Protocol over Secure Socket Layer) è un protocollo utilizzato per crittografare il traffico tra i browser e i server Web. Il certificato HTTPS controlla lo scambio crittografato di informazioni.
- Non è possibile eliminare la password root dell'utente amministratore predefinito.
- Se si smarrisce o si dimentica la password root, è necessario reimpostare le impostazioni predefinite della videocamera. Vedere la sezione *Ripristino delle impostazioni predefinite*, alla pagina 69.

AXIS M1011: A questo punto l'installazione è completata.

AXIS M1011-W/M1031-W: Passare a *Configurazione della connessione wireless*, alla pagina 62.

6 Configurazione della connessione wireless

Collegare temporaneamente la videocamera AXIS M1011-W/M1031-W alla rete cablata per configurare le impostazioni wireless prima di eseguire il collegamento alla rete wireless. Non è consigliabile usare una connessione wireless non sicura per la configurazione della videocamera perché in questo caso le frasi di sicurezza e le chiavi vengono inviate in formato testo.

Nota:

Per ulteriore sicurezza, usare HTTPS. Dopo aver collegato la videocamera alla rete cablata, selezionare **Setup > System Options > Security > HTTPS** (Configurazione – Opzioni di sistema – Protezione – HTTP) e consultare la Guida in linea della videocamera per ulteriori istruzioni.

Stato delle reti wireless

Selezionare **Setup > Basic Setup > Wireless** (Configurazione – Configurazione di base – Wireless) nelle pagine Web interne della videocamera.

Questo elenco viene visualizzato al termine della ricerca delle reti. La rete a cui la videocamera AXIS M1011-W/M1031-W è attualmente collegata viene visualizzata in blu. Le reti che presentano una protezione non supportata vengono visualizzate in grigio. Di seguito sono riportate alcune informazioni utili.

- **SSID** – Nome della rete wireless (o della periferica ad hoc)
- **Mode** (Modalità) – Punto di accesso (principale) o periferica ad hoc.
- **Security** (Protezione) – Visualizza il tipo di protezione utilizzato dalla rete. Per informazioni sui tipi di protezione supportati, vedere le sezioni che seguono.
- **Channel** (Canale) – Canale wireless in uso.
- **Signal strength** (Intensità del segnale) – Intensità del segnale.
- **Bit rate** (Velocità in bit) – Velocità corrente in Mbit/s. Questa informazione viene visualizzata solo per il punto di accesso in uso.

Nota:

I punti di accesso con funzionalità SSID Broadcast (Trasmissione SSID) disattivata vengono visualizzati solo se si inserisce manualmente il parametro SSID.

Impostazioni wireless

1. Selezionare il numero di punto di accesso o di una periferica ad hoc in **Status of Wireless Networks** (Stato delle reti wireless). Alcune delle informazioni richieste vengono inserite automaticamente nella sezione **Wireless Settings** (Impostazioni wireless).
2. **SSID** è il nome della rete wireless selezionata. Lasciare questo campo vuoto per permettere alla videocamera AXIS M1011-W/M1031-W di accedere alla rete non protetta più vicina.
3. **Network type (Tipo di rete)** – Selezionare **Master** (Principale) per accedere alla rete tramite un punto di accesso oppure **Ad-hoc** (Ad hoc) per accedere a una qualunque delle periferiche wireless e creare una rete locale (vedere la nota riportata di seguito).
4. **Security (Protezione)** – Selezionare uno dei seguenti metodi:
 - WPA-/WPA2-PSK
 - WPA-/WPA2-Enterprise – Vedere le istruzioni che seguono.
 - WEP – Vedere le istruzioni che seguono.
 - No security (Nessuna protezione) (scelta non consigliata)

Le chiavi, le frasi di sicurezza e i certificati necessari per la protezione devono essere inseriti manualmente. Per ottenere i dati dettagliati per il punto di accesso o la periferica selezionati, rivolgersi all'amministratore della rete.

5. Fare clic su **Save** (Salva).

Nota:

La modalità ad hoc consente agli utenti di creare una rete LAN senza utilizzare il collegamento a un punto di accesso. Ad esempio è possibile collegare la videocamera in modalità punto-punto a un PC portatile utilizzando il supporto della rete wireless. Benché la modalità di connessione ad hoc sia utile in alcune installazioni, non è il metodo consigliato.

WPA-/WPA2-PSK – Inserire la chiave pre-condivisa richiesta per il punto di accesso. Tale chiave può essere un numero esadecimale (impostato manualmente) oppure una frase di sicurezza.

WPA-/WPA2-Enterprise – Selezionare il tipo di autenticazione client/server utilizzato dal punto di accesso, ossia EAP-TLS.

EAP-TLS

- **Identity (Identità)** – Inserire l'ID utente da presentare alla rete.
- **Private key password (Password basata su chiave privata)** – Inserire la password da usare per l'ID utente.
- **EAPOL version (Versione EAPOL)** – Selezionare la versione usata (1 o 2) dal punto di accesso.
- **Certificates (Certificato)** – Caricare un certificato CA da presentare al punto di accesso per l'autenticazione.

The screenshot shows the configuration interface for wireless settings. The 'Wireless Settings' section includes:

- SSID: access_point_1
- Network type: Master (selected) / Ad-Hoc
- Security: WPA-/WPA2-Enterprise
- WPA-Enterprise type: EAP-TLS (selected)
- Identity: axis
- Private key password: *****
- EAPOL version: 1

The 'Certificates' section includes:

- Certificate management: Upload/Remove...
- Warning! Passphrases and keys saved here will be sent to the AXIS M1031-W in plain text.
- Buttons: Save, Reset

WEP

Authentication (Autenticazione) – Selezionare **Open (Aperta)** o **Shared Key (Chiave condivisa)**, a seconda del metodo usato dal punto di accesso. Poiché questa funzionalità non può essere usata su tutti i punti di accesso, si utilizza generalmente il sistema aperto chiamato anche autenticazione SSID.

Key length (Lunghezza chiave) – Selezionare questa opzione per impostare la chiave usata per la crittografia wireless, ovvero 64 o 128 bit. La lunghezza della chiave di crittografia viene talvolta visualizzata come 40/64 e 104/128.

Key type (Tipo di chiave) – I tipi di chiavi disponibili variano a seconda del punto di accesso selezionato. Per la videocamera sono disponibili le seguenti opzioni:

- **Manual (Manuale)** – Selezionare questa opzione per inserire manualmente la chiave esadecimale.
- **ASCII** – Se si seleziona questa opzione la stringa deve essere costituita esattamente da 5 caratteri per la crittografia WEP a 64 bit e da 13 caratteri per quella a 128 bit.
- **Passphrase (Frase di sicurezza)** – La crittografia WEP a 64 bit genera 4 chiavi diverse per la frase di sicurezza. La crittografia WEP a 128 bit crea una sola chiave e la replica per tutte le altre 4. La creazione delle chiavi non è basata su standard e può variare in base alla marca del dispositivo. Verificare che le chiavi generate siano identiche a quelle del punto di accesso e, in caso contrario, inserirle manualmente.

Completamento dell'installazione wireless

1. Verificare che le impostazioni wireless della videocamera corrispondano alle impostazioni del punto di accesso.
2. Scollegare il cavo di rete dalla videocamera.
3. Aggiornare la pagina Web dopo circa 20-30 secondi per confermare l'utilizzo della connessione wireless. Se non è possibile accedere alla videocamera, eseguire AXIS IP Utility e selezionare la videocamera dall'elenco.

Nota:

- Per stabilire una connessione, è indispensabile che le impostazioni wireless della videocamera, del punto di accesso o del dispositivo ad hoc corrispondano esattamente.
- Le chiavi, le frasi di sicurezza e i certificati necessari per la protezione devono essere inseriti manualmente. Per informazioni sui requisiti del punto di accesso o del dispositivo ad hoc selezionato, rivolgersi all'amministratore della rete.
- Configurare o modificare sempre l'impostazione wireless sulla videocamera (durante l'installazione e negli altri casi) prima di modificare le impostazioni del punto di accesso wireless. In questo modo sarà sempre possibile accedere alla videocamera per effettuare le modifiche.
- SSID (Service Set Identifier) viene talvolta indicato come ESSID (Extended Service Set Identifier).

AXIS M1011-W/M1031-W: A questo punto l'installazione è completata.

Altri metodi di impostazione dell'indirizzo IP

La seguente tabella descrive gli altri metodi disponibili per impostare o individuare l'indirizzo IP. Per impostazione predefinita, tutti i metodi sono disponibili e possono essere disabilitati.

	Utilizzo nel sistema operativo	Note
UPnP™	Windows (ME o XP)	Se abilitata sul computer, la videocamera viene rilevata automaticamente e aggiunta a "Risorse di rete".
Bonjour	MAC OS X (versione 10.4 o successive)	Si applica a browser con supporto Bonjour. Selezionare il segnalibro Bonjour nel browser (ad esempio Safari) e fare clic sul collegamento per accedere alle pagine Web della videocamera.
AXIS Dynamic DNS Service	Tutti i sistemi operativi	Servizio gratuito fornito da Axis che consente di installare la videocamera in modo facile e veloce. È necessaria una connessione a Internet senza proxy http. Per ulteriori informazioni, visitare il sito Web all'indirizzo www.axiscam.net .
ARP/Ping	Tutti i sistemi operativi	Vedere le sezioni che seguono. È necessario eseguire il comando entro 2 minuti dal collegamento dell'alimentazione alla videocamera.
Visualizzazione delle pagine di amministrazione del server DHCP	Tutti i sistemi operativi	Per visualizzare le pagine di amministrazione del server DHCP di rete, vedere la documentazione specifica del server.

Impostazione dell'indirizzo IP con ARP/Ping

1. Acquisire un indirizzo IP sullo stesso segmento di rete cui è connesso il computer in uso.
2. Individuare il numero di serie indicato sull'etichetta della videocamera AXIS M1011/M1011-W/M1031-W.
3. Aprire una finestra MS-DOS sul computer e digitare i seguenti comandi:

Sintassi di Windows:	Esempio di Windows
arp -s <Indirizzo IP> <Numero di serie> ping -l 408 -t <Indirizzo IP>	arp -s 192.168.0.125 00-40-8c-18-10-00 ping -l 408 -t 192.168.0.125
Sintassi di UNIX/Linux/Mac:	Esempio di UNIX/Linux/Mac
arp -s <Indirizzo IP> <Numero di serie> temp ping -s 408 <Indirizzo IP>	arp -s 192.168.0.125 00:40:8c:18:10:00 temp ping -s 408 192.168.0.125

4. Verificare che il cavo di rete sia collegato alla videocamera, quindi avviare/riavviare la videocamera, scollegando e ricollegando l'alimentazione.
5. Chiudere la finestra MS-DOS appena viene visualizzato il messaggio "Reply from 192.168.0.125: ..." (Risposta da 192.168.0.125) o altro messaggio simile.
6. Nel browser immettere <http://<indirizzo IP>> nel campo dell'indirizzo e premere Invio sulla tastiera.

Note

- Per aprire una finestra MS-DOS in Windows: dal menu Start, scegliere Esegui... e digitare cmd. Fare clic su OK.
- Per utilizzare il comando ARP in un sistema operativo Mac OS X, usare l'utility Terminal, in Applicazioni > Utilità.

Connettori

Connettore di rete – Connettore Ethernet RJ-45. È consigliato l'uso di cavi schermati.

Connettore di alimentazione – Connettore mini DC da 5,0-5,1V c.c., max 1,5 A. Center pin +.

Indicatori LED

indicatore di stato	Colore	Indicazione
Rete	Verde	Luce fissa: connessione di rete a 100 Mbit/s. Luce lampeggiante: attività di rete.
	Giallo	Luce fissa: connessione di rete a 10 Mbit/s. Luce lampeggiante: attività di rete.
	Spento	Assenza di connessione.
Stato	Verde	Luce verde fissa: condizioni di normale utilizzo. Nota: è possibile configurare il LED di stato in modo che rimanga spento in condizioni di normale utilizzo oppure in modo da ottenere una luce intermittente quando si effettua l'accesso alla videocamera. Per configurarlo, selezionare Setup (Configurazione) > System Options (Opzioni di sistema) > LED . Per ulteriori informazioni, consultare la Guida in linea.
	Giallo	Luce fissa: durante l'avvio o il ripristino delle impostazioni predefinite o della configurazione.
	Rosso	Luce lampeggiante lenta: aggiornamento non riuscito.
Alimentazione	Verde	Normale utilizzo.
	Giallo	Luce lampeggiante verde/gialla: aggiornamento firmware.
Wireless	Spento	Modalità via cavo.
	Verde	Luce fissa: connessione alla rete wireless. Luce lampeggiante: attività di rete.
	Rosso	Luce fissa: assenza di connessione alla rete wireless. Luce lampeggiante: wireless.

Solo per il modello AXIS M1031-W

La videocamera AXIS M1031-W è munita anche di:

Sensore PIR – Sensore a infrarossi passivo che misura la luce a infrarossi che attraversa gli oggetti presenti nel campo visivo. Se la videocamera è configurata in modo appropriato, è in grado di accendere automaticamente le luci su richiesta del sensore PIR. L'intervallo di sensibilità massimo è 5 metri.

Spia – Il LED di illuminazione bianco può essere configurato in modo che venga acceso dal sensore PIR o quando si seleziona **Setup > Live View Config > Light buttons (Configurazione – Configurazione immagini dal vivo – Pulsanti luci)** nelle pagine Web. Si noti che questa luce è progettata per l'uso sporadico e non deve essere lasciata accesa fissa.

Microfono/altoparlante per audio half duplex.

Per ulteriori informazioni, vedere la Guida per l'utente della videocamera AXIS M1011/M1011-W/M1031-W disponibile sul sito Web di Axis all'indirizzo www.axis.com oppure sul CD fornito con il prodotto.

Ripristino delle impostazioni predefinite

Questa procedura consente di ripristinare le impostazioni predefinite per tutti i parametri, incluso l'indirizzo IP.

1. Scollegare l'alimentazione dalla videocamera.
2. Tenere premuto il pulsante di comando e ricollegare il cavo di alimentazione.
3. Tenere premuto il pulsante di comando fino a quando l'indicatore di alimentazione emette una luce gialla lampeggiante (l'operazione può richiedere fino a 15 secondi).
4. Rilasciare il pulsante di comando. Quando l'indicatore di alimentazione diventa verde (l'operazione può richiedere fino a 1 minuto) la procedura è completata e sono state ripristinate le impostazioni di fabbrica per la videocamera.
5. Riassegnare l'indirizzo IP utilizzando uno dei metodi descritti in questo documento.

È possibile inoltre ripristinare le impostazioni predefinite mediante l'interfaccia Web. Per ulteriori informazioni, consultare la Guida in linea o la Guida per l'utente.

Accesso alla videocamera da Internet

Dopo l'installazione, la videocamera AXIS M1011/M1011-W/M1031-W è accessibile nella rete locale (LAN). Per accedere alla videocamera da Internet, è necessario configurare i router di rete per consentire il traffico in entrata, che di norma avviene su una porta specifica.

- Porta HTTP (porta predefinita 80) per la visualizzazione e la configurazione
- Porta RTSP (porta predefinita 554) per la visualizzazione di flussi video in formato H.264

Per ulteriori istruzioni, consultare la documentazione del router. Per maggiori informazioni su questo e altri argomenti, visitare il sito Web per il supporto Axis all'indirizzo www.axis.com/techsup.

Ulteriori informazioni

La Guida per l'utente è disponibile sul sito Web di Axis all'indirizzo www.axis.com oppure sul CD fornito con il prodotto.

Suggerimento

Visitare il sito di Axis all'indirizzo www.axis.com/techsup per verificare se sono stati pubblicati aggiornamenti del firmware per la videocamera AXIS M1011/M1011-W/M1031-W. Per conoscere la versione installata del firmware, vedere Setup >About

AXIS M1011/-W & AXIS M1031-W

Guía de instalación

Esta guía de instalación incluye las instrucciones necesarias para instalar la AXIS M1011/-W / AXIS M1031-W Cámara de red en su red. Para obtener información sobre cualquier cuestión relacionada con el uso del producto, consulte el Manual del usuario, disponible en el CD que se incluye en este paquete, o la página www.axis.com/techsup.

Pasos para la instalación

1. Verifique el contenido del paquete con la lista que aparece más abajo.
2. Presentación del hardware. Consulte la página 72.
3. Instalación del hardware. Consulte la página 73.
4. Asignación de una dirección IP. Consulte la página 74.
5. Configuración de la contraseña. Consulte la página 77.
6. Configure la conexión inalámbrica. Consulte la página 79.
(sólo AXIS M1011-W/M1031-W)

¡Importante!
Este producto debe utilizarse de acuerdo a la legislación y normativas locales.

1 Contenido del paquete

Artículo	Modelos/variantes/notas
Cámara de red	AXIS M1011 AXIS M1011-W AXIS M1031-W
Adaptador de corriente para interiores (específico del país)	PS-H* o PS-V Europa, Reino Unido, EE.UU./Japón, Australia, Corea, Argentina, China *cable alargador de 1,8 m (5,9 pies) para adaptador de corriente, sólo PS-H
SopORTE de cámara	Incluye una pieza extensora encajada y 4 tornillos de sujeción/tacos
Pinza flexible	Para montaje en estante
CD	CD de los productos de vídeo en red de AXIS, incluida la documentación del producto, herramientas de instalación y otro software
Documentación	Guía de instalación de AXIS M1011/M1011-W/M1031-W (este documento) Documento de garantía de Axis

2 Presentación del hardware

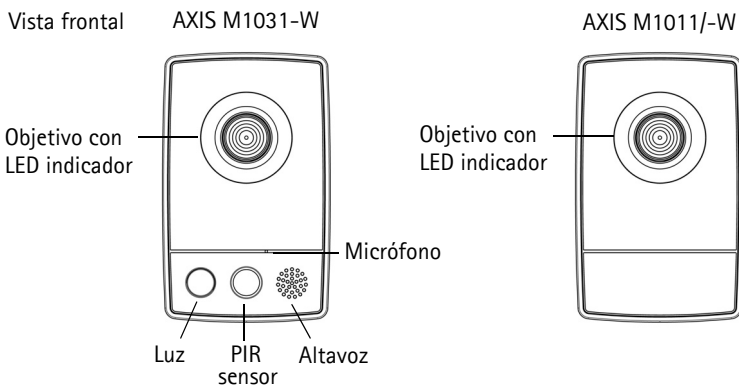

Referencia (N/P) y Número de serie (N/S):
El número de serie puede ser necesario durante la instalación.

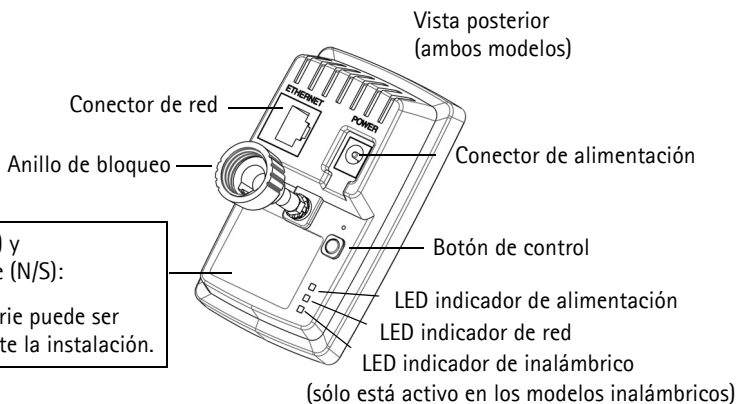

Montaje

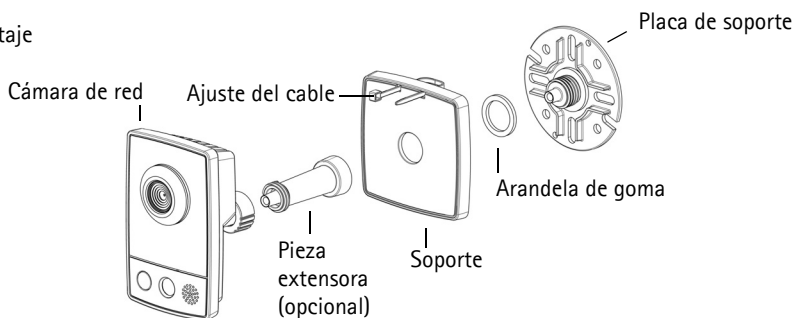

Consulte la página 84 si necesita más información sobre los conectores e indicadores LED.

3 Instale el hardware

! **IMPORTANTE:**
 AXIS M1011/M1011-W/M1031-W no está aprobada para usarse en el exterior; el producto sólo se puede instalar en interiores.

Montaje de la cámara

AXIS M1011/M1011-W/M1031-W se suministra con el soporte y la pieza extensora montados. En función de la instalación que necesite, desmonte el soporte y siga las instrucciones que indicamos a continuación para montar en pared o en estante.

Montaje en pared

1. Destornille la pieza extensora para liberar la placa base del soporte.
2. Utilice los tornillos suministrados para fijar la placa de soporte a una superficie plana (horizontal o vertical).
3. Fije el soporte y, opcionalmente, la pieza extensora.
4. Inserte la cámara, ajuste el ángulo y atornille el anillo de bloqueo.
5. El soporte dispone de una fijación de cable para fijarlos una vez que estén conectados.

AXIS M1031-W
 (instalación en pared)

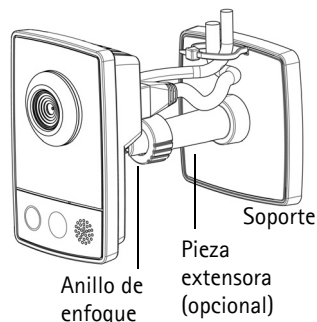

Montaje en estante

1. Coloque la abrazadera y apriete el tornillo de sujeción de modo que quede bien sujeto.
2. Inserte el anillo de bloqueo de la cámara en la abrazadera.
3. Ajuste el ángulo de la cámara y apriete el anillo de bloqueo.

AXIS M1031-W
 (instalación en estante)

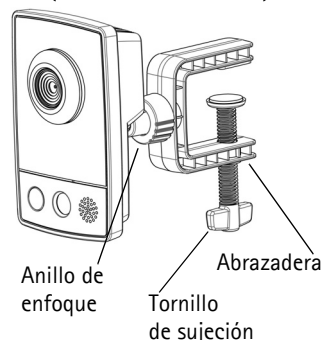

Conexión de los cables



1. Conecte la cámara a la red con un cable de red blindado. AXIS M1011-W/M1031-W: en el caso de los modelos inalámbricos, esta conexión es temporal y permite configurar los parámetros inalámbricos de la cámara. Consulte la página 79 para obtener más información.
2. Conecte el adaptador de corriente para interiores al conector de alimentación de la cámara.
3. Compruebe que los indicadores LED indican las condiciones adecuadas. Para obtener información más detallada, consulte la tabla de la página 84. Tenga en cuenta que algunos LED pueden deshabilitarse y apagarse.
4. Siga con *Asignación de la dirección IP*, en la página 74.

4 Asignación de la dirección IP

Actualmente, la mayoría de redes disponen de un servidor DHCP que asigna direcciones IP a los dispositivos conectados de forma automática. Si su red no dispone de un servidor DHCP, AXIS M1011/M1011-W/M1031-W utilizará 192.168.0.90 como dirección IP predeterminada.

Si desea asignar una dirección IP estática, el método recomendado en Windows es **AXIS IP Utility** o **AXIS Camera Management**. En función del número de cámaras que desee instalar, deberá utilizar el método que se adapte mejor a sus necesidades.

Ambas aplicaciones son gratuitas y están disponibles en el CD del producto de vídeo en red de Axis suministrado con este producto o pueden descargarse de www.axis.com/techsup.

Método	Recomendado para	Sistema operativo
 AXIS IP Utility Consulte la página 75	Cámaras individuales Instalaciones pequeñas	Windows
 AXIS Camera Management Consulte la página 76	Varias cámaras Instalaciones grandes Instalación en una subred diferente	Windows 2000 Windows XP Pro Windows 2003 Server Windows Vista

Notas:

- Si no puede asignar la dirección IP, compruebe que no haya ningún cortafuegos que bloquee la operación.
- Para ver otros métodos de asignar o detectar la dirección IP de AXIS M1011/M1011-W/M1031-W, por ej. en otros sistemas operativos, consulte página 83.

AXIS IP Utility: para cámaras individuales o instalaciones pequeñas

AXIS IP Utility detecta y muestra automáticamente los dispositivos Axis que existen en la red. Además, puede utilizarse para asignar manualmente una dirección IP estática.

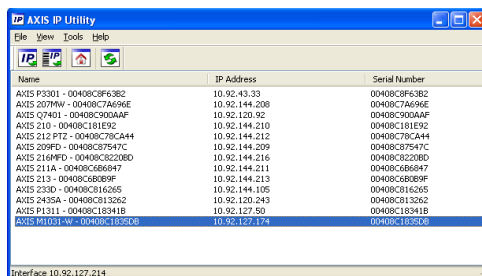

Recuerde que el equipo que ejecute AXIS IP Utility debe instalarse en el mismo segmento de red (subred física) que la AXIS M1011/M1011-W/M1031-W.

Detección automática

1. Compruebe que la cámara esté conectada a la red y que recibe alimentación.
2. Inicie AXIS IP Utility.
3. Cuando la cámara aparezca en la ventana, haga doble clic en ella para abrir su página de inicio.
4. Consulte la página 77 para obtener instrucciones sobre cómo asignar la contraseña.

Asignación manual de la dirección IP (opcional)

1. Obtenga una dirección IP que no esté en uso y que se encuentre en el mismo segmento de red que su equipo.
2. Seleccione la cámara en la lista.
3. Haga clic en el botón  **Asignar nueva dirección IP** al dispositivo seleccionado e introduzca la dirección IP.
4. Haga clic en el botón **Asignar** y siga las instrucciones que aparecen en la pantalla. Recuerde que la cámara debe reiniciarse en los dos minutos siguientes a la configuración de la dirección IP.
5. Haga clic en el botón **Página de inicio** para acceder a las páginas Web de la cámara.
6. Consulte la página 77 para obtener instrucciones sobre cómo configurar la contraseña.

AXIS Camera Management: para varias cámaras e instalaciones grandes

AXIS Camera Management puede detectar automáticamente varios dispositivos Axis, mostrar el estado de la conexión, administrar las actualizaciones del firmware y configurar direcciones IP.

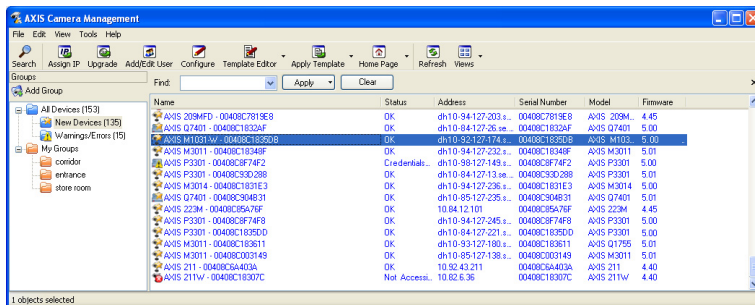

Detección automática

1. Compruebe que la cámara esté conectada a la red y que recibe alimentación.
2. Inicie AXIS Camera Management. Cuando la cámara aparezca en la ventana, haga clic en el botón derecho en el enlace y seleccione **Página inicial de Live View**.
3. Consulte la página 77 para obtener instrucciones sobre cómo configurar la contraseña.

Asignación de una dirección IP en un dispositivo individual

1. Seleccione AXIS M1011 en AXIS Camera Management y haga clic en el botón **Asignar IP**.
2. Seleccione **Asignar la dirección siguiente** e introduzca la dirección IP, la máscara de subred y el enrutador predeterminado que utilizará el dispositivo.
3. Haga clic en el botón **Aceptar**.

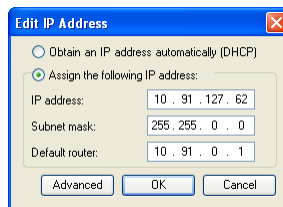

Asignación de direcciones IP en varios dispositivos

AXIS Camera Management acelera el proceso de asignación de direcciones IP en varios dispositivos indicando direcciones IP disponibles dentro de un intervalo especificado.

1. Seleccione los dispositivos que desea configurar (se pueden seleccionar varios modelos) y haga clic en el botón **Asignar IP**.
2. Seleccione **Asignar el siguiente intervalo de direcciones IP** e introduzca las direcciones IP, la máscara de subred y el enrutador predeterminado que utilizará el dispositivo.
3. Haga clic en el botón **Aceptar**.

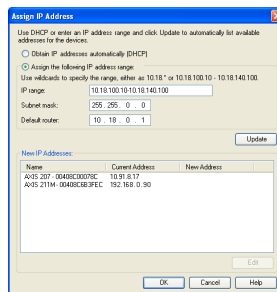

5 Configuración de la contraseña

Para poder acceder al producto, hay que configurar la contraseña del usuario predeterminado para el administrador root. Al acceder por primera vez a la cámara AXIS M1011/M1011-W/M1031-W, aparecerá el cuadro de diálogo "Configure Root Password" (Configurar contraseña de raíz).

Para evitar la interceptación de la contraseña de root cuando se configura, este proceso se puede realizar a través de una conexión HTTPS cifrada, que precisa un certificado HTTPS (consulte la nota más abajo).

Para configurar la contraseña a través de una conexión HTTP estándar, escribala directamente en el primer cuadro de diálogo que se muestra a continuación.

Para configurar la contraseña a través de una conexión HTTPS cifrada, siga estos pasos:

1. Haga clic en el botón **Crear un certificado de autofirma**.
2. Proporcione la información que se le solicita y haga clic en **OK**. Se creará el certificado y se podrá configurar la contraseña con seguridad. Todo el tráfico hacia y desde AXIS M1011/M1011-W/M1031-W estará cifrado a partir de este momento.
3. A continuación, escriba una contraseña y vuelva a escribirla para confirmarla. Haga clic en **OK** (Aceptar). La contraseña ya se ha configurado.

Para crear una conexión HTTPS, empiece haciendo clic en este botón.

Para configurar directamente la contraseña a través de una conexión sin cifrar, escriba aquí la contraseña.

4. Para iniciar sesión, escriba el nombre de usuario 'root' en el cuadro de diálogo.
Nota: El nombre de usuario predeterminado para el administrador root no se puede borrar.
5. Escriba la contraseña que introdujo anteriormente y haga clic en **OK** (Aceptar).

Acceda al vídeo continuo

La página Live View de la cámara de red aparece con enlaces a las herramientas de configuración que le permiten personalizar la cámara.

En caso necesario, haga clic en **Yes (Sí)** para instalar el AMC (AXIS Media Control) y así permitir la visualización del vídeo continuo en Internet Explorer. Para ello, debe tener derechos de administrador en su equipo.

Configuración: proporciona todas las herramientas necesarias para configurar la cámara según sus necesidades.

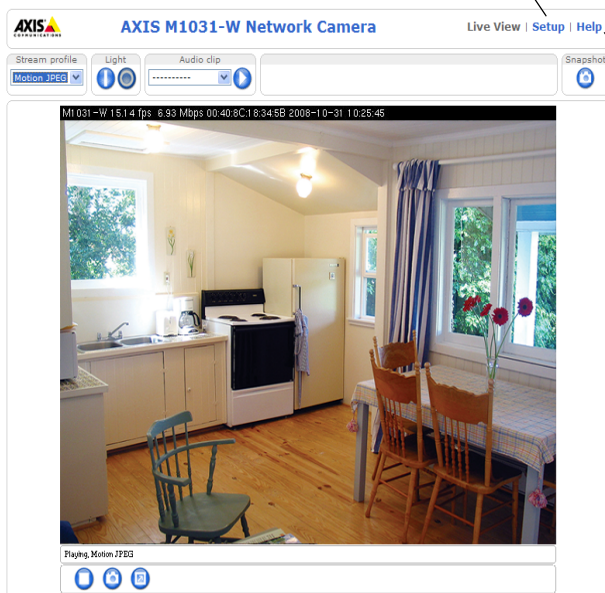

Ayuda: presenta ayuda en línea sobre todos los aspectos del uso de la cámara.

Notas:

- HTTPS (Hypertext Transfer Protocol over Secure Socket Layer) es un protocolo usado para cifrar el tráfico entre navegadores y servidores en red. El certificado HTTPS controla el intercambio cifrado de información.
- El usuario administrador **root** predeterminado no se puede borrar.
- Si ha perdido u olvidado la contraseña **root**, la cámara de red deberá restablecerse a los valores iniciales de fábrica. Consulte *Restablecimiento de la configuración predeterminada de fábrica*, en la página 85.

AXIS M1011: La instalación ha finalizado.

AXIS M1011-W/M1031-W: Siga con *Configuración de la conexión inalámbrica*, en la página 79.

6 Configuración de la conexión inalámbrica

La AXIS M1011-W/M1031-W está conectada temporalmente a la red con cables para poder configurar los parámetros inalámbricos de la cámara antes de efectuar la conexión a la red. No se recomienda configurar la cámara mediante una conexión inalámbrica que no sea segura, ya que las contraseñas y claves se envían en texto normal.

Nota:

Para mayor seguridad, utilice HTTPS. Una vez haya conectado la cámara a la red con cables, vaya a **Configuración > Opciones de sistema > Seguridad > HTTPS** y busque instrucciones en la ayuda en línea de la cámara.

Estado de las redes inalámbricas

Vaya a **Configuración > Configuración básica > Inalámbrica** en las páginas web internas de la cámara.

La siguiente lista es el resultado de examinar las redes. La red a la que se encuentra asociada en ese momento la AXIS M1011-W/M1031-W se muestra en color azul. Una red que utiliza seguridad no compatible se muestra en color gris. Se proporciona la siguiente información:

- **SSID:** el nombre de una red inalámbrica (o dispositivo ad hoc).
- **Modo:** un punto de acceso (principal) o dispositivo ad hoc.
- **Seguridad:** muestra qué tipo de seguridad utiliza la red. Para información sobre tipos de seguridad compatibles, véase más adelante.
- **Canal:** muestra el canal inalámbrico que se utiliza actualmente.
- **Potencia de la señal:** muestra la potencia de la señal.
- **Velocidad de transmisión:** velocidad de transmisión actual en Mbit/s. Sólo puede mostrarse el valor correspondiente al punto de acceso en uso actualmente.

Nota:

Los puntos de acceso con difusión de SSID deshabilitada no aparecerán a no ser que se introduzcan manualmente los valores de SSID.

Valores inalámbricos

1. Seleccione un punto de acceso o dispositivo ad hoc en **Estado de las redes inalámbricas**. Parte de la información necesaria se introducirá automáticamente en **Valores inalámbricos**.
2. **SSID** es el nombre de la red inalámbrica seleccionada. Deje este campo en blanco si la AXIS M1011-W/M1031-W tendrá acceso a la red no segura más próxima.
3. **Tipo de red**: seleccione **Master** (principal) para acceder a la red mediante un punto de acceso o **Ad-hoc** para acceder a cualquier otro dispositivo inalámbrico y crear una red local (ver nota a continuación).
4. **Seguridad**: seleccione uno de los siguientes métodos:
 - WPA-/WPA2-PSK
 - WPA-/WPA2-Enterprise (ver instrucciones más abajo)
 - WEP (ver instrucciones más abajo)
 - No security (Sin seguridad) (no se recomienda)

Las claves, contraseñas y certificados utilizados para fines de seguridad deben introducirse manualmente. Para recuperar los detalles necesarios, contacte con el administrador de red del punto de acceso o dispositivo ad hoc seleccionado.

5. Pulse **Guardar**

Nota:

El modo ad hoc permite a los usuarios establecer una LAN inalámbrica sin conexión mediante un punto de acceso. La cámara puede, por ejemplo, conectar de punto a punto con un portátil gracias al soporte de red inalámbrica. La conexión ad-hoc puede resultar útil en determinadas instalaciones pero no es el método recomendado.

WPA-/WPA2-PSK – Escriba la clave precompartida necesaria para el punto de acceso, que puede ser un número hexadecimal (hexadecimal manual) o una contraseña

WPA-/WPA2-Enterprise – Seleccione el tipo de autenticación cliente/servidor (EAP-TLS) que se esté utilizando para el punto de acceso.

EAP-TLS

- **Identity (Identidad):** escriba la identidad del usuario para presentarla a la red
- **Private key password (contraseña de clave privada):** escriba la contraseña correspondiente a la identidad de su usuario
- **EAPOL version (versión de EAPOL):** seleccione la versión (1 o 2) que se utilice en su punto de acceso
- **Certificates (Certificados):** cargar un certificado de una CA y presentarlo al punto de acceso para su autenticación

WEP

Autenticación: seleccione **Abrir** o **Clave compartida**, según el método que utilice su punto de acceso. No todos los puntos de acceso disponen de esta opción, en cuyo caso probablemente utilicen el sistema abierto, que a veces se conoce como autenticación SSID.

Longitud de la clave: determina la longitud de la clave utilizada para el cifrado inalámbrico, 64 ó 128 bits. La longitud de la clave de cifrado puede mostrarse como 40/64 y 104/128.

Tipo de clave: los tipos de clave disponibles dependen del punto de acceso que se utilice. Las siguientes opciones están disponibles en la cámara:

- **Manual:** le permite introducir de forma manual la clave hexadecimal.
- **ASCII:** la cadena debe tener exactamente cinco caracteres en el caso de la WEP de 64 bits y 13 caracteres para la WEP de 128 bits.
- **Passphrase (Contraseña):** en la WEP de 64 bits, la contraseña genera cuatro claves distintas. En el caso de la WEP de 128 bits, sólo se genera una clave, que luego se reproduce para el conjunto de las cuatro claves. La generación de claves no está estandarizada y puede presentar diferencias entre distintas marcas. Compruebe que las claves generadas son idénticas a las de su punto de acceso. En caso contrario, deberá introducirlas manualmente.

Finalización de la instalación inalámbrica

1. Compruebe que los valores inalámbricos de la cámara corresponden a los valores del punto de acceso.
2. Desconecte el cable de red de la cámara.
3. Actualice la página Web tras 20 ó 30 segundos para confirmar la conexión inalámbrica. Si no se puede acceder a la cámara, ejecute AXIS IP Utility y selecciónelo en la lista.

Nota:

- Para establecer una comunicación, los valores inalámbricos de la cámara deben ser exactamente los mismos que los del punto de acceso o dispositivo ad hoc.

- Las claves, contraseñas y certificados utilizados para fines de seguridad deben introducirse manualmente. Contacte con el administrador de red del punto de acceso o dispositivo ad hoc seleccionado.
- Los valores inalámbricos deben configurarse o cambiarse siempre (durante la instalación o en cualquier otro momento) primero en la cámara, antes de cambiar los valores del punto de acceso inalámbrico. Así se garantiza que la cámara siempre estará accesible cuando realice cambios.
- SSID (Service Set Identifier o "identificador de conjunto de servicios") en ocasiones se escribe ESSID (Extended Service Set Identifier o "identificador de conjunto ampliado de servicios").

AXIS M1011-W/M1031-W: La instalación ha finalizado.

Otros métodos para configurar la dirección IP

Esta tabla presenta otros métodos disponibles para configurar o detectar la dirección IP. Todos los métodos están habilitados de forma predeterminada y es posible deshabilitarlos.

	Uso en sistema operativo	Notas
UPnP™	Windows (ME o XP)	La cámara se detecta y añade a "Mis sitios de red" automáticamente, siempre que esta opción esté habilitada en el equipo.
Bonjour	MAC OSX (10.4 o posterior)	Aplicable a navegadores compatibles con Bonjour. Navegue hasta el favorito Bonjour™ del explorador (p. ej., Safari) y haga clic en el vínculo para acceder a las páginas Web de la cámara.
Servicio de DNS dinámico de AXIS	Todos	Servicio gratuito suministrado por Axis que permite instalar la cámara de forma rápida y sencilla. Es necesario disponer de conexión a Internet sin proxy HTTP. Para más información, consulte www.axiscam.net .
ARP/Ping	Todos	Véase más adelante. El comando debe emitirse en los dos minutos posteriores al encendido de la cámara.
Acceso a las páginas admin. del servidor DHCP	Todos	Para acceder a las páginas admin. del servidor DHCP en red, consulte la documentación propia del servidor.

Configuración de la dirección IP con ARP/Ping

1. Adquiera una dirección IP en el mismo segmento de red en el que está conectado su equipo.
2. Localice el número de serie (S/N) en la etiqueta de la AXIS M1011/M1011-W/M1031-W.
3. Abra una línea de comando en su equipo y escriba los comandos siguientes:

Sintaxis en Windows:	Ejemplo en Windows
arp -s <Dirección IP> <Número de serie> ping -l 408 -t <Dirección IP>	arp -s 192.168.0.125 00-40-8c-18-10-00 ping -l 408 -t 192.168.0.125
Sintaxis en UNIX/Linux/Mac:	Ejemplo en UNIX/Linux/Mac:
arp -s <Dirección IP> <Número de serie> temp ping -s 408 <Dirección IP>	arp -s 192.168.0.125 00:40:8c:18:10:00 temp ping -s 408 192.168.0.125

4. Compruebe que el cable de red está conectado a la cámara y desconecte y vuelva a conectar la corriente para iniciarla o reiniciarla.
5. Cierre la línea de comando cuando vea "Reply from 192.168.0.125:" (Respuesta de 192.168.0.125:) ...' o similar.
6. En el explorador, escriba `http://<dirección IP>` en el campo Ubicación/Dirección y pulse Intro en el teclado.

Notas:

- Para abrir una línea de comando en Windows: desde el menú Inicio, seleccione Ejecutar... y escriba cmd. Haga clic en **OK** (Aceptar).
- Para utilizar el comando ARP en un sistema operativo Mac OS X, utilice la herramienta Terminal, que se encuentra en Aplicaciones > Utilidades.

Conectores

Conector de red – Conector Ethernet RJ-45. Se recomienda utilizar cables blindados.

Conector de alimentación – Conector de alimentación: conector mini de CC (5,0-5,1 V CC, máx. 1,5 A). Pin central +.

Indicadores LED

LED	Color	Indicación
Conector	Verde	Fijo para indicar la conexión a una red de 100 Mb/s. Parpadea para indicar actividad en la red.
	Ámbar	Fijo para indicar la conexión a una red de 10 Mb/s. Parpadea para indicar actividad en la red.
	Apagado	Desconexión de la red.
Estado	Verde	Fijo para indicar funcionamiento normal. Nota: Puede configurarse el LED de estado para que esté apagado durante el funcionamiento normal o para que parpadee únicamente cuando se accede a la cámara. Para configurarlo, vaya a Configuración > Opciones del sistema > LED . Para más información, consulte los archivos de ayuda en línea.
	Ámbar	Fijo durante el inicio o durante el restablecimiento de los valores o la configuración iniciales.
	Rojo	Parpadeo lento si no se puede realizar una actualización.
Indicador	Verde	Funcionamiento normal.
	Ámbar	Parpadeo en verde/ámbar durante la actualización del firmware.
Inalámbrica	Apagado	Modo con cables.
	Verde	Fijo para indicar conexión a una red inalámbrica. Parpadea para indicar actividad en la red.
	Rojo	Fijo para indicar conexión a una red no inalámbrica. Parpadea cuando está buscando redes inalámbricas.

AXIS M1031-W sólo

AXIS M1031-W está equipada con los siguientes elementos:

Sensor de PIR: un sensor infrarrojo pasivo permite medir la luz infrarroja de los objetos que pasan por su campo de visualización. Si se configura para ello, la cámara puede encender automáticamente la luz al activarla el sensor de PIR. Rango de sensibilidad = hasta 5 m (16 pies).

Light (Luz): el LED blanco de iluminación puede configurarse para que se active por medio del sensor de PIR o de las páginas web con los botones **Configuración > Live View Config (Config. Live View) > Light (Luz)**. Tenga en cuenta que esta luz está diseñada para un uso temporal y no debe estar encendida permanentemente.

Micrófono/altavoz para audio semidúplex.

Para más información, consulte el manual del usuario de la cámara AXIS M1011/M1011-W/M1031-W en el sitio web de Axis (www.axis.com) o en el CD del producto de vídeo en red de Axis.

Restablecimiento de la configuración predeterminada de fábrica

Esta operación restaurará todos los parámetros, incluida la dirección IP, a los valores iniciales:

1. Desconecte la alimentación de la cámara.
2. Mantenga pulsado el botón de Control y vuelva a conectar la alimentación.
3. Mantenga presionado el botón de control hasta que el indicador de alimentación emita una luz ámbar (puede tardar hasta 15 segundos en encenderse).
4. Suelte el botón Control. Cuando el indicador de alimentación emita una luz verde (lo que puede tardar hasta 1 minuto), ha finalizado el proceso y se han restablecido los valores iniciales de la cámara.
5. Vuelva a asignar la dirección IP, utilizando uno de los métodos descritos en este documento.

También es posible restablecer los valores predeterminados de la cámara mediante la interfaz Web. Si desea más información, consulte la ayuda en línea o el manual del usuario.

Acceso a la cámara desde Internet

Una vez instalada, su AXIS M1011/M1011-W/M1031-W es accesible desde su red local (LAN). Para acceder a la cámara desde Internet, los enrutadores (Routers) de red deben configurarse para permitir tráfico entrante, que normalmente se realiza en un puerto específico.

- Puerto HTTP (puerto 80 predeterminado) para visualización y configuración
- Puerto RTSP (puerto 554 predeterminado) para visualización de secuencias de vídeo H.264

Consulte la documentación de su enrutador (Router) para obtener más instrucciones. Si desea más información sobre éste y otros temas, visite la página Web de soporte de Axis en www.axis.com/techsup

Más información

El manual del usuario está disponible en el sitio Web de Axis, www.axis.com, o en el CD de productos de vídeo en red de Axis suministrado con este producto.

Un consejo:

Visite www.axis.com/techsup para comprobar si existe algún firmware actualizado disponible para su AXIS M1011/M1011-W/M1031-W. Para consultar la versión del firmware que tiene instalada actualmente, vaya a Configuración > Acerca de en las

Radio Transmission Regulatory Information & EMC

This equipment generates and radiates radio frequency energy, and must be installed and operated while maintaining a minimum body-to-camera distance of 3 feet (1 meter).

If this equipment causes harmful interference to radio or television reception, which can be determined by turning the equipment off and on, the user is encouraged to try to correct the interference by one or more of the following measures: Re-orient or relocate the receiving antenna. Increase the separation between the equipment and receiver. Connect the equipment to an outlet on a different circuit to the receiver. Consult your dealer or an experienced radio/TV technician for help. Shielded (STP) network cables must be used with this unit to ensure compliance with EMC standards.

Tested to comply with FCC Standards FOR HOME OR OFFICE USE. This product must be installed and used in strict accordance with the instructions given in the user documentation. This Axis product complies with the following radio frequency and safety standards:

AXIS M1011

USA – This equipment has been tested and found to comply with the limits for a Class B computing device pursuant to Subpart B of Part 15 of FCC rules, which are designed to provide reasonable protection against such interference when operated in a commercial environment. Operation of this equipment in a residential area is likely to cause interference, in which case the user at his/her own expense will be required to take whatever measures may be required to correct the interference.

Canada – This Class B digital apparatus complies with Canadian ICES-003.

Europe – C E This digital equipment fulfills the requirements for radiated emission according to limit B of EN55022, and the requirements for immunity according to EN55024 residential and commercial industry.

Japan – This is a class B product based on the standard of the Voluntary Control Council for Interference from Information Technology Equipment (VCCI). If this is used near a radio or television receiver in a domestic environment, it may cause radio interference. Install and use the equipment according to the instruction manual.

Australia – This electronic device meets the requirements of the Radio communications (Electromagnetic Compatibility) Standard AS/NZS CISPR22:2002

AXIS M1011-W/M1031-W (Wireless)

USA – Federal Communications Commission FCC

This device complies with Part 15 of FCC Rules. Operation of the device is subject to the following two conditions:

- (1) This device may not cause harmful interference
- (2) This device must accept any interference that may cause undesired operation.

Canada – This device complies with RSS-210 of Industry Canada. Operation is subject to the following conditions:

- (1) This device may not cause interference, and
- (2) this device must accept any interference, including interference that may cause undesired operation of the device.

Europe – EU Declaration of Conformity. This device complies with the requirements of the R&TTE Directive 1999/5/EC with essential test suites as per standards:

EN 301 489 General EMC requirements for radio equipment,
ETS 300 328 Technical requirements for radio equipment.

Japan – This product complies with Technical Regulations Conformity Certification of Specified Radio equipment.

Australia – This electronic device meets the requirements of the Radio communications (Electromagnetic Compatibility) Standard AS/NZS 4771.

Installation Guide

AXIS M1011/-W/M1031-W

© Axis Communications AB, 2008-2009

Ver.1.10

Printed: February 2009

Part No. 34807